

PHG 1432-8M-50 SKF

Зубчатый ремень HiTD

ТИП: Зубчатые ремни, Односторонние, HiTD, Профиль 8M (SKF)

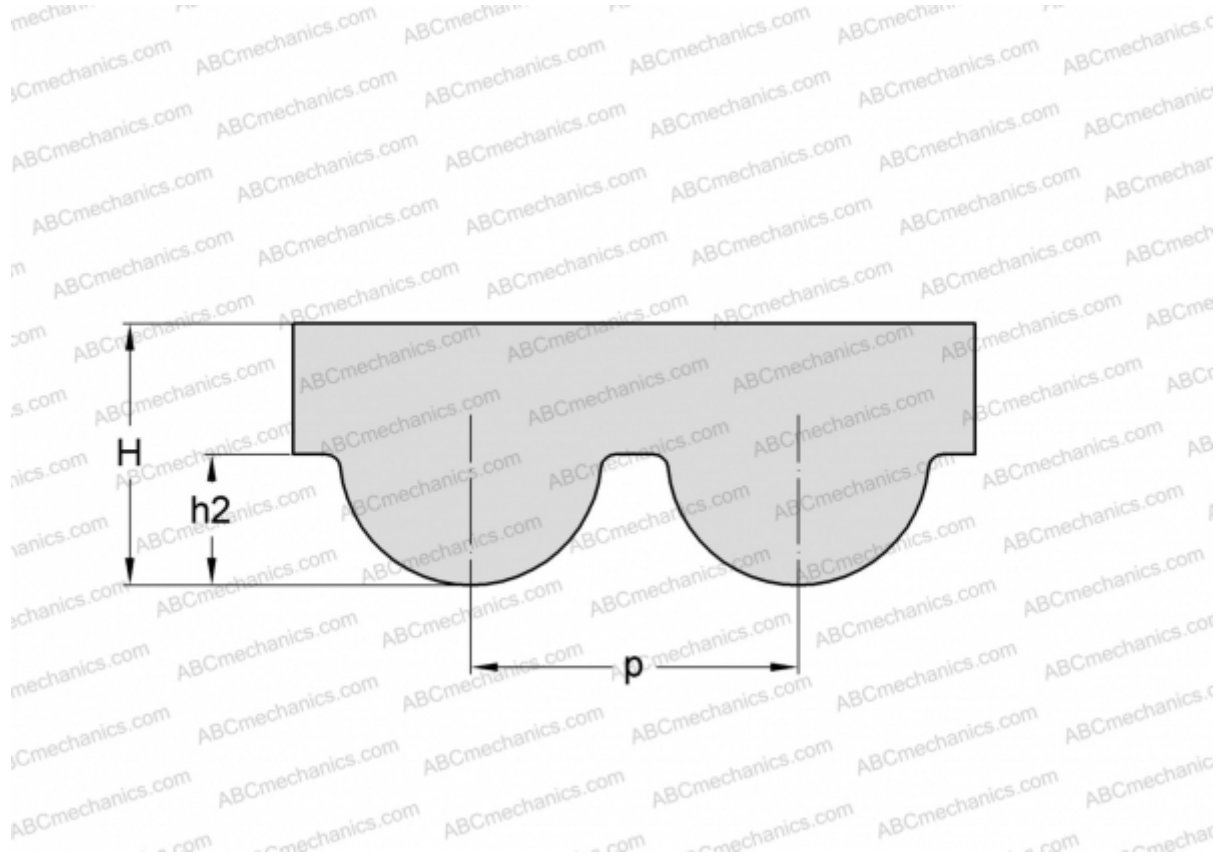

Технические характеристики

РАЗМЕРЫ, ММ

Шаг зубьев, p	8,000
Расчетная длина	1432,000
Ширина, W	50,000
Высота, H	5,600
h2	3,880
Количество зубьев	179

ПРОИЗВОДИТЕЛЬ

[SKF](#)