

PHG S3M-207-15 SKF

Зубчатый ремень HiTD

ТИП: Зубчатые ремни, Односторонние, Super Torque, Профиль S3M (SKF)

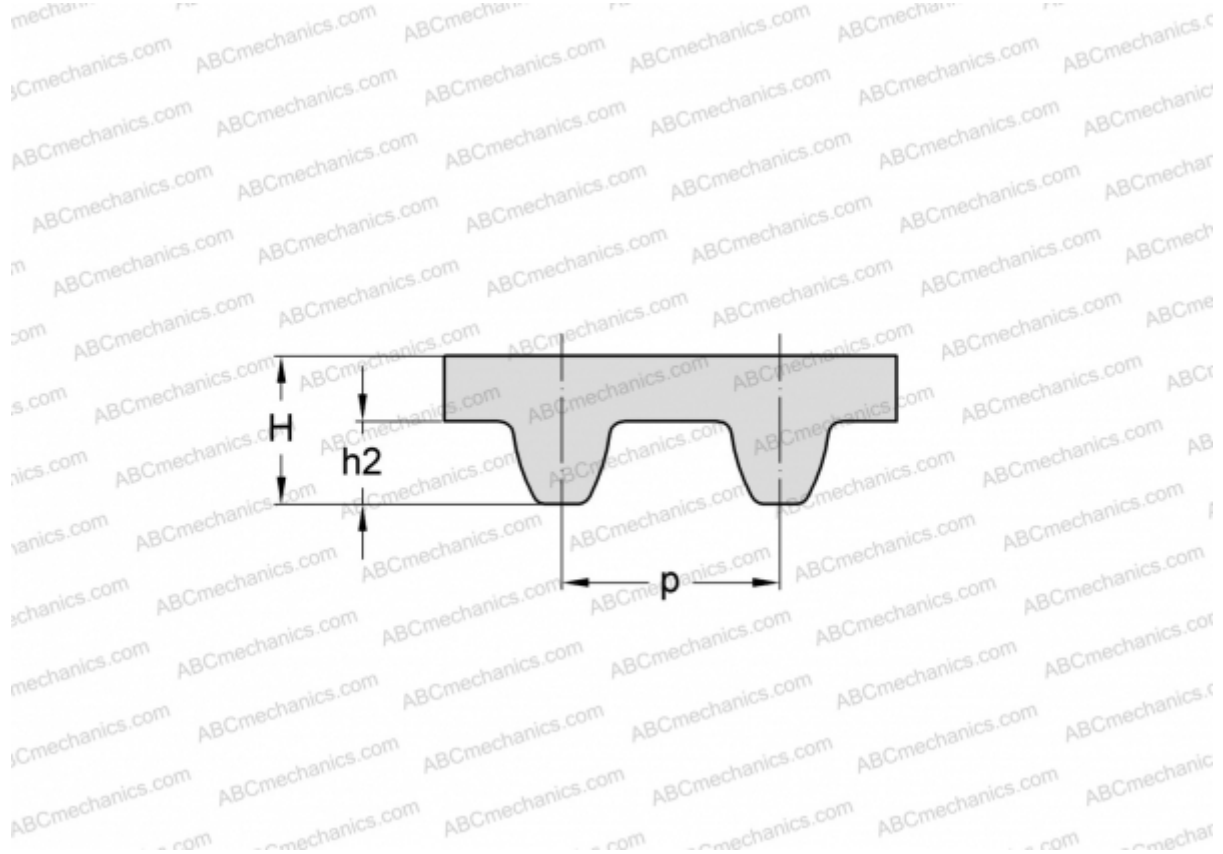

Технические характеристики

РАЗМЕРЫ, ММ

Шаг зубьев, p	3,000
Расчетная длина	207,000
Ширина, W	15,000
Высота, H	2,200
h2	1,140
Количество зубьев	69

ПРОИЗВОДИТЕЛЬ

[SKF](#)