

PHG S5M-780-25 SKF

Зубчатый ремень HiTD

ТИП: Зубчатые ремни, Односторонние, Super Torque, Профиль S5M (SKF)

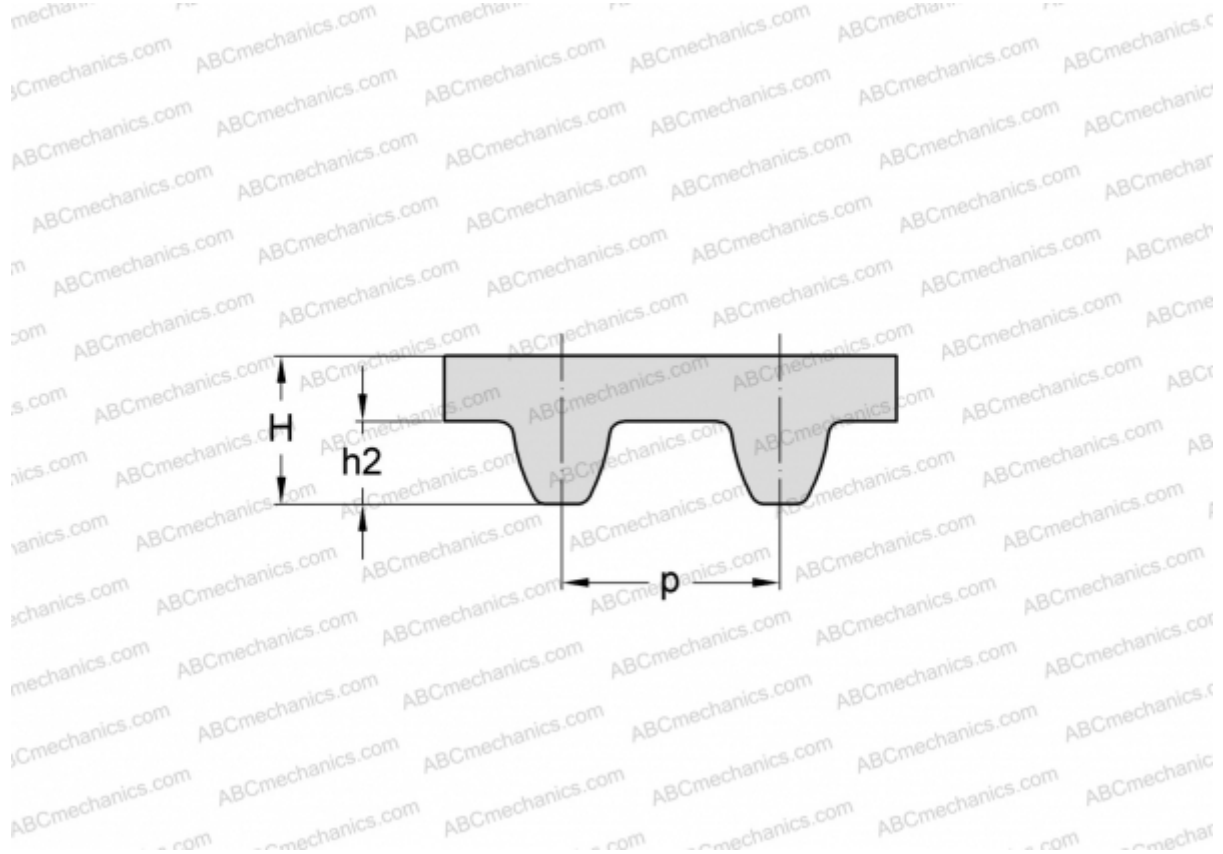

Технические характеристики

РАЗМЕРЫ, ММ

Шаг зубьев, p	5,000
Расчетная длина	780,000
Ширина, W	25,000
Высота, H	3,410
h2	1,910
Количество зубьев	156

ПРОИЗВОДИТЕЛЬ

[SKF](#)