

PHG T5-805-16 SKF

Зубчатый ремень

ТИП: Зубчатые ремни, Односторонние, Метрические, Профиль T5 (SKF)

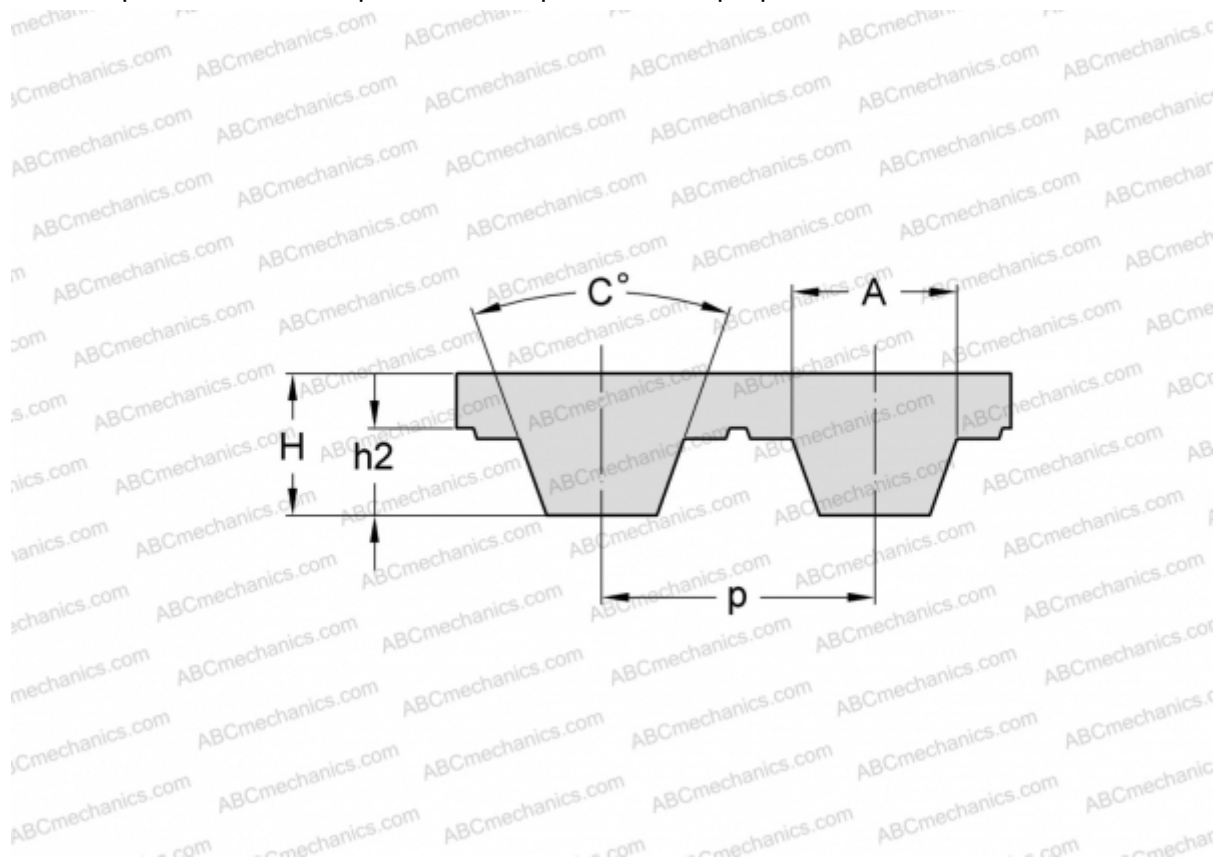

Технические характеристики

РАЗМЕРЫ, ММ

Шаг зубьев, p	5,000
Расчетная длина	805,000
Высота, H	2,200
C	40,000
h_2	1,200
A	2,650
Количество зубьев	161

ПРОИЗВОДИТЕЛЬ

[SKF](#)