

## PHG T5-860-6 SKF

Зубчатый ремень

ТИП: Зубчатые ремни, Односторонние, Метрические, Профиль T5 (SKF)

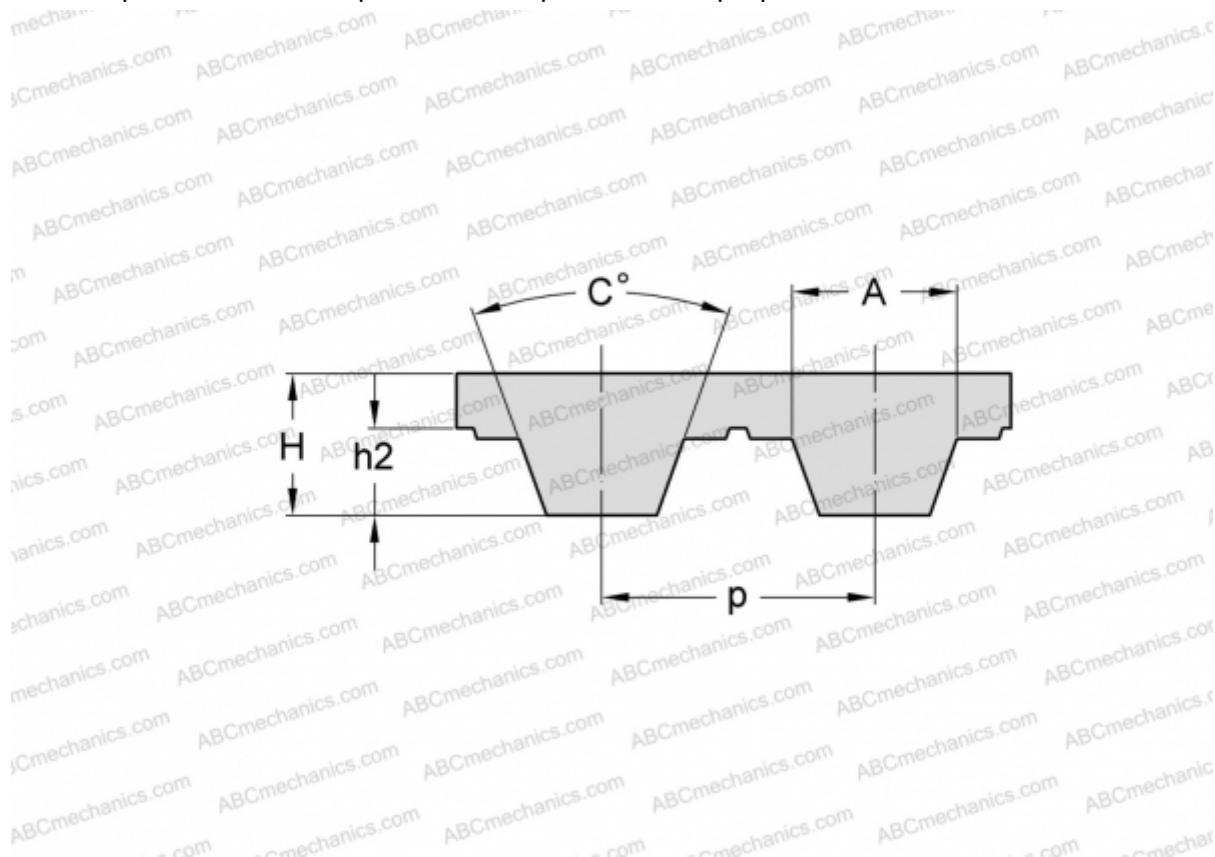

### Технические характеристики

#### РАЗМЕРЫ, ММ

Шаг зубьев, p	5,000
Расчетная длина	860,000
Высота, H	2,200
C	40,000
h2	1,200
A	2,650
Количество зубьев	172

#### ПРОИЗВОДИТЕЛЬ

[SKF](#)