

## PHG T5-1960-10 SKF

Зубчатый ремень

ТИП: Зубчатые ремни, Односторонние, Метрические, Профиль T5 (SKF)

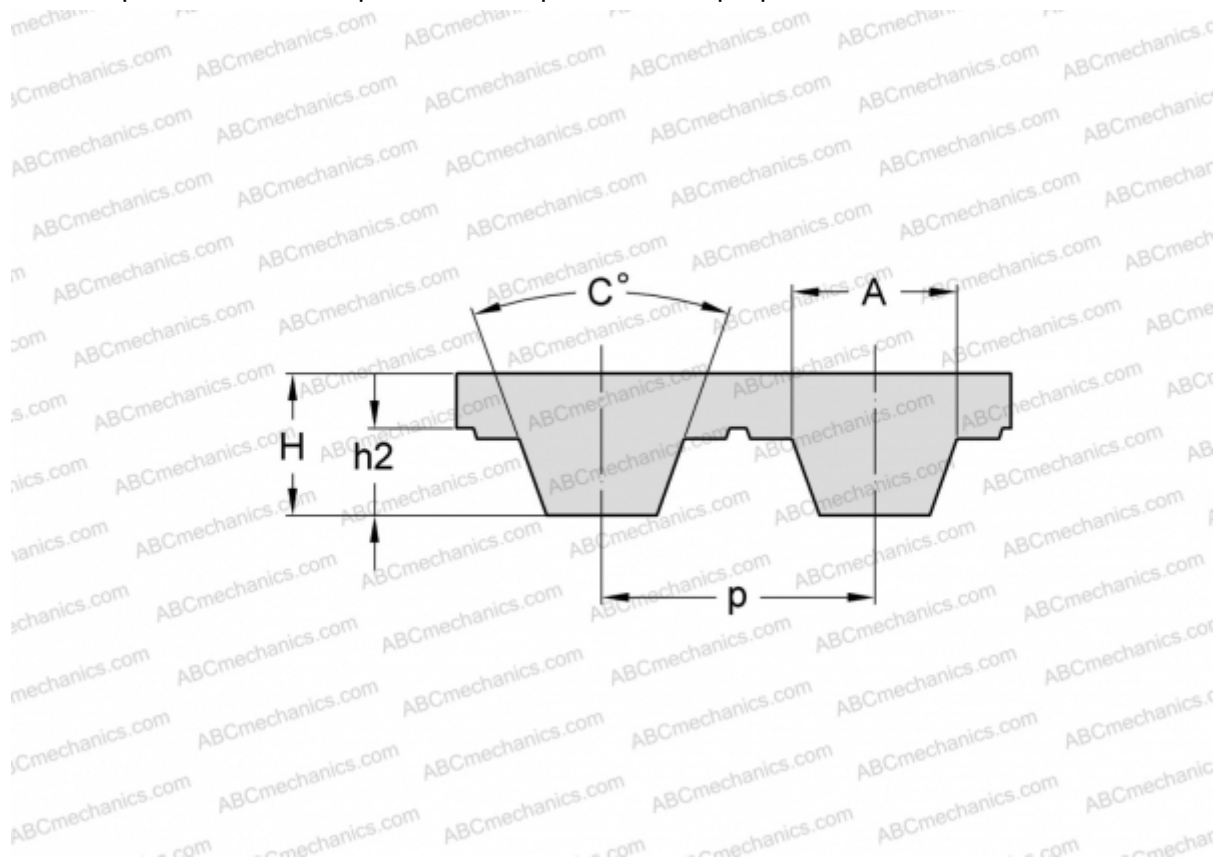

### Технические характеристики

#### РАЗМЕРЫ, ММ

Шаг зубьев, $p$	5,000
Расчетная длина	1960,000
Высота, $H$	2,200
$C$	40,000
$h_2$	1,200
$A$	2,650
Количество зубьев	392

#### ПРОИЗВОДИТЕЛЬ

[SKF](#)