

## PHG T10-1010-20 SKF

Зубчатый ремень

ТИП: Зубчатые ремни, Односторонние, Метрические, Профиль T10 (SKF)

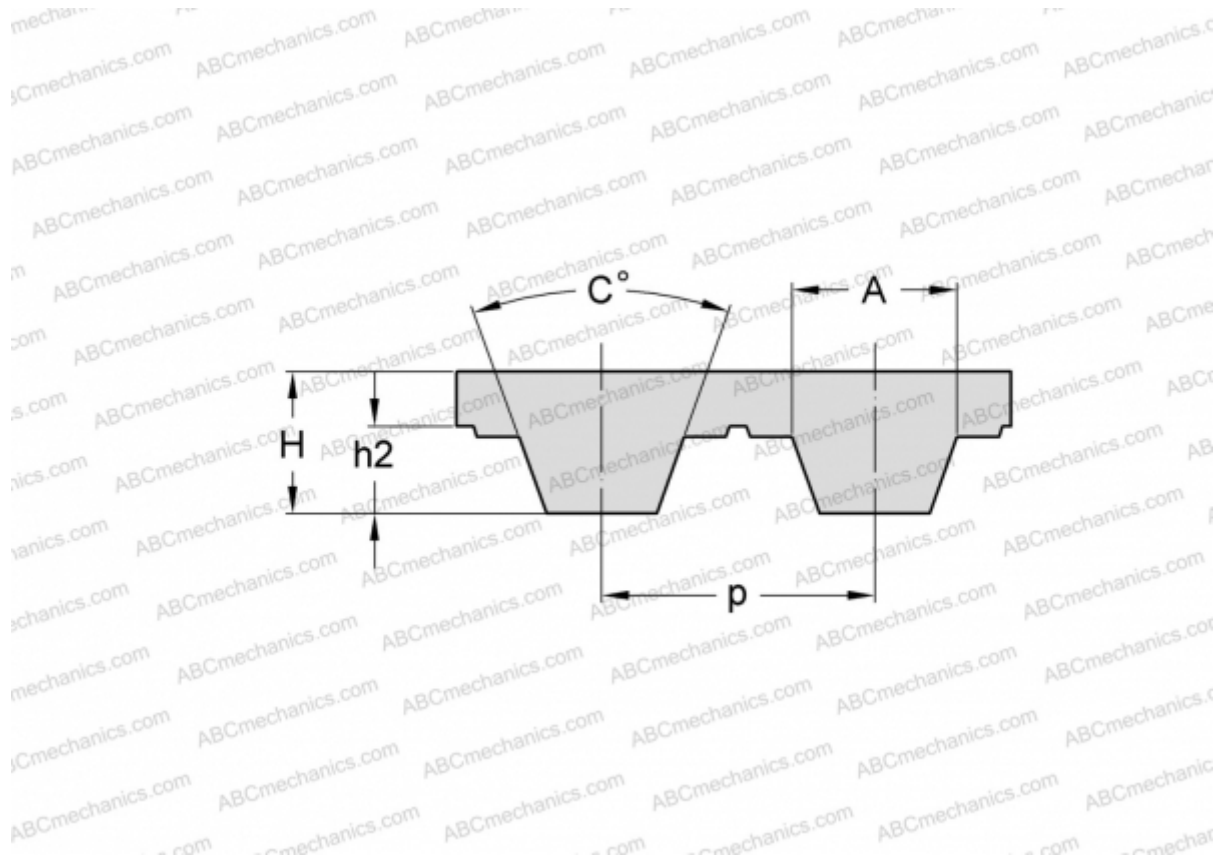

### Технические характеристики

#### РАЗМЕРЫ, ММ

Шаг зубьев, p	10,000
Расчетная длина	1010,000
Высота, H	4,500
C	40,000
h2	2,500
A	5,300
Количество зубьев	101

#### ПРОИЗВОДИТЕЛЬ

[SKF](#)