

PHG T20-4760-230 SKF

Зубчатый ремень

ТИП: Зубчатые ремни, Односторонние, Метрические, Профиль T20 (SKF)

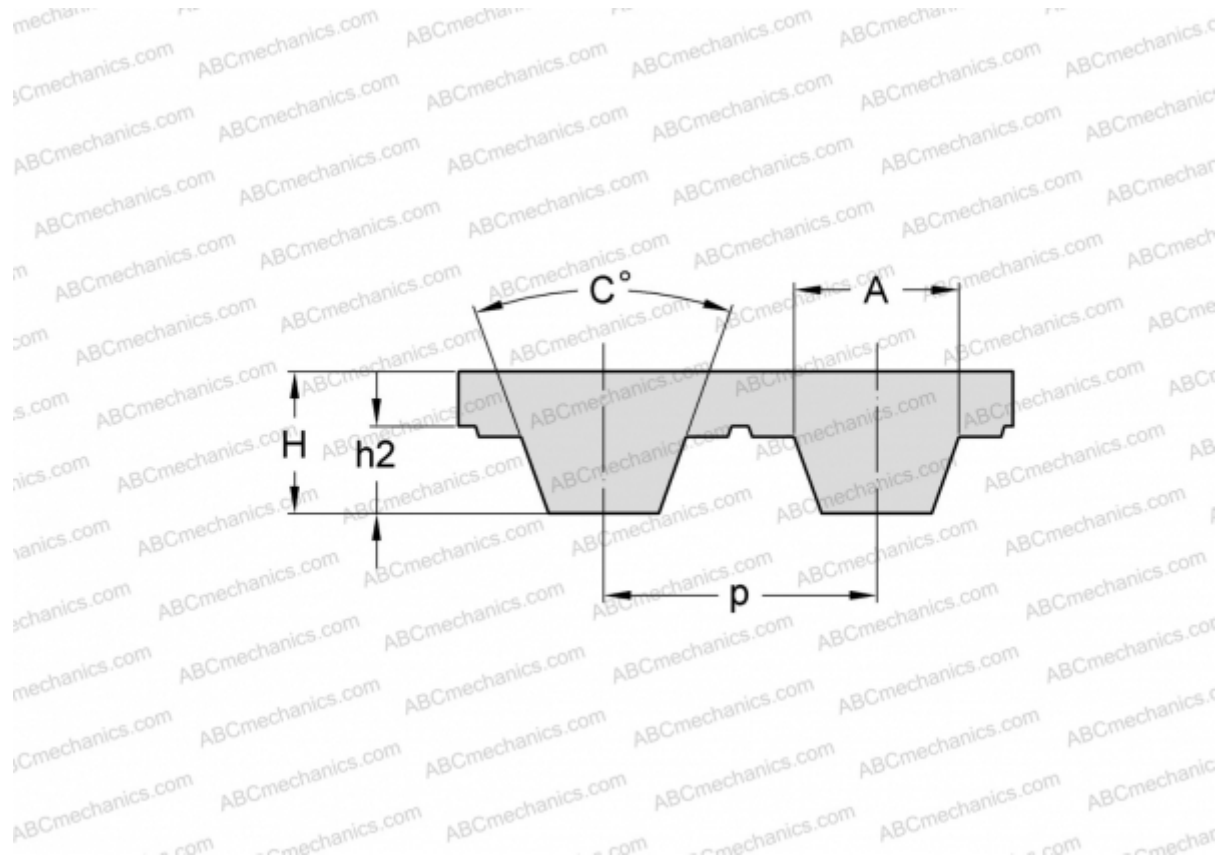

Технические характеристики

РАЗМЕРЫ, ММ

Шаг зубьев, p	20,000
Расчетная длина	4760,000
Ширина, W	230,000
Высота, H	8,000
C	40,000
h2	5,000
A	10,150
Количество зубьев	238

ПРОИЗВОДИТЕЛЬ

[SKF](#)