

PHG AT5-390-6 SKF

Зубчатый ремень

ТИП: Зубчатые ремни, Односторонние, Метрические, Профиль AT5 (SKF)

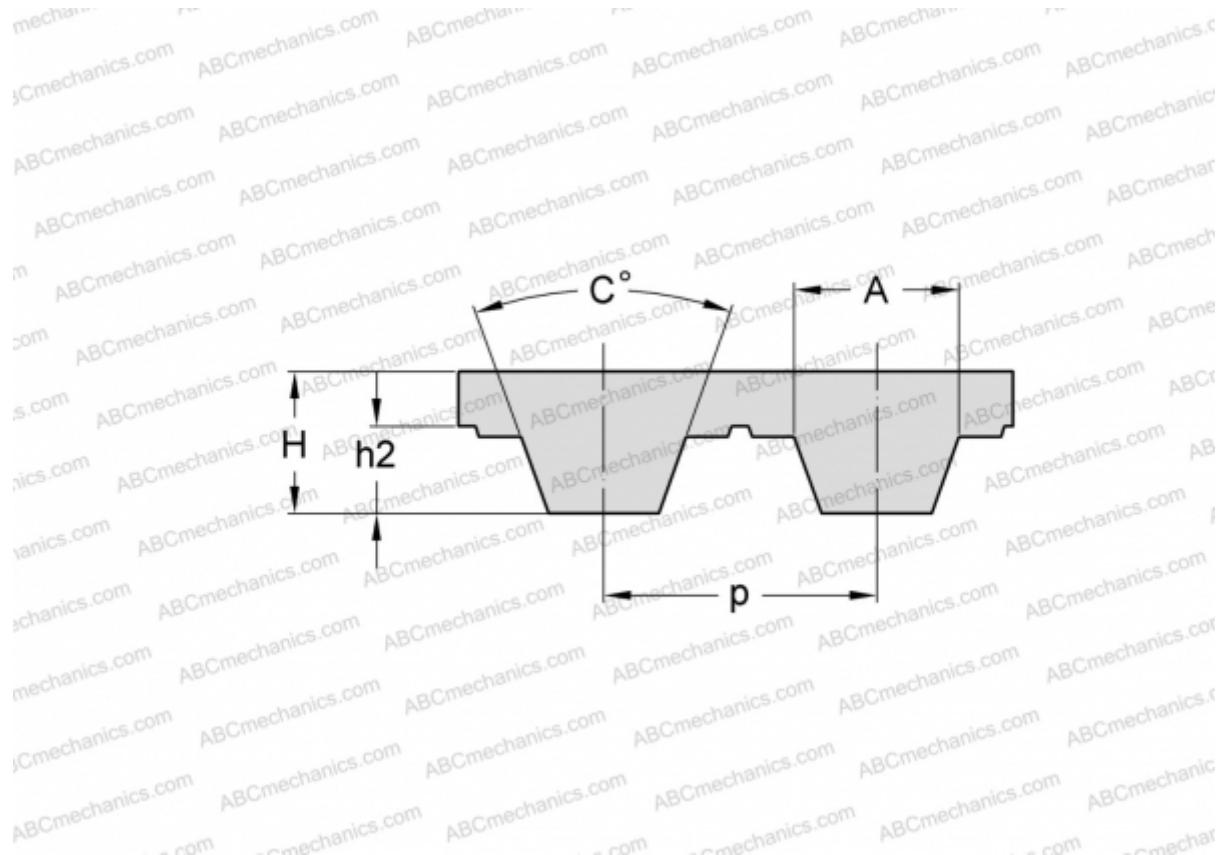

Технические характеристики

РАЗМЕРЫ, ММ

Шаг зубьев, p	5,000
Расчетная длина	390,000
Ширина, W	6,000
Высота, H	2,700
C	50,000
h2	1,200
A	3,620
Количество зубьев	78

ПРОИЗВОДИТЕЛЬ

[SKF](#)