

PHG D-304-XL-037 SKF

Двухсторонний зубчатый ремень

ТИП: Зубчатые ремни, Двухсторонние, Классические, Профиль D-XL (SKF)

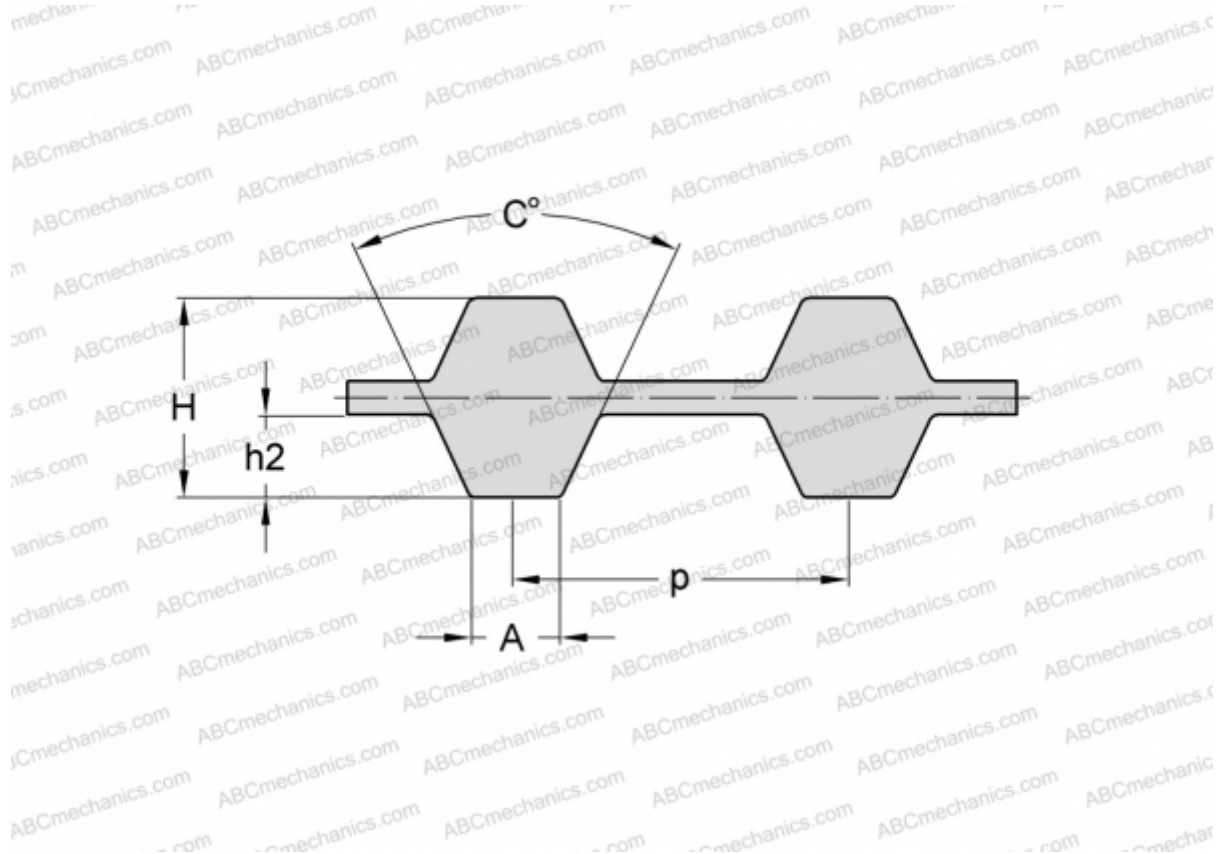

Технические характеристики

РАЗМЕРЫ, ММ

Шаг зубьев, p	5,080
Расчетная длина	772,160
Ширина, W	9,398
Высота, H	3,050
C	50,000
h2	1,270
A	2,570
Количество зубьев	152

ПРОИЗВОДИТЕЛЬ

[SKF](#)