

PHG D-367-L-050 SKF

Двухсторонний зубчатый ремень

ТИП: Зубчатые ремни, Двухсторонние, Классические, Профиль D-L (SKF)

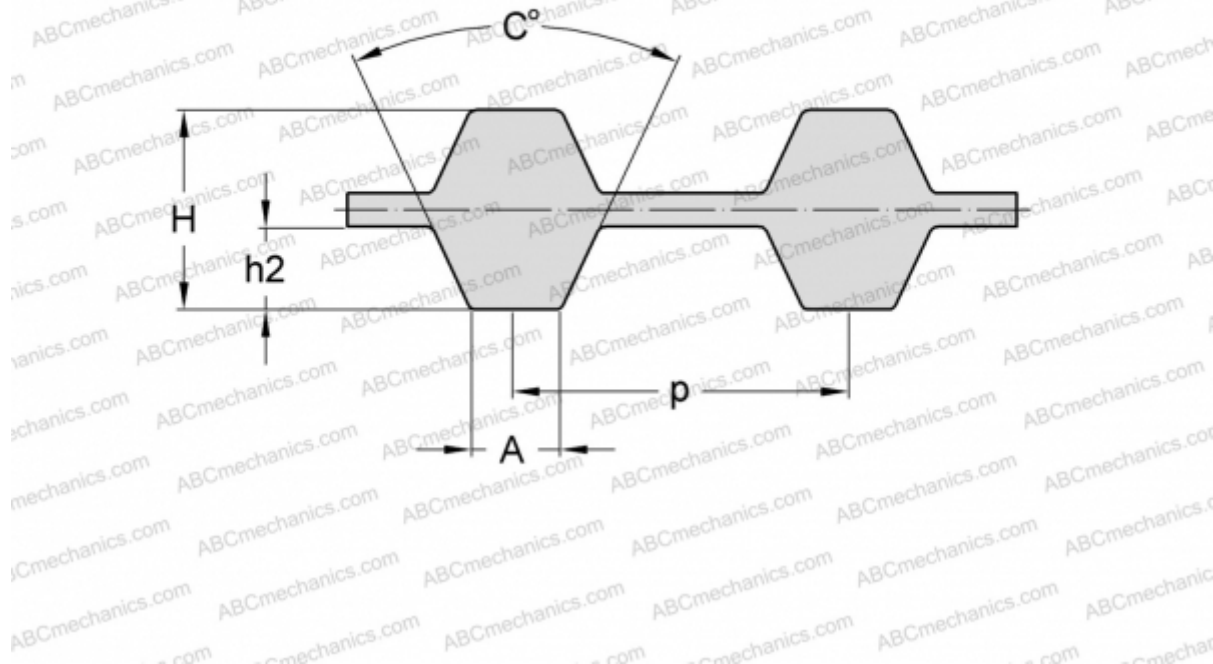

Технические характеристики

РАЗМЕРЫ, ММ

Шаг зубьев, p	9,525
Расчетная длина	933,450
Ширина, W	12,700
Высота, H	4,570
C	40,000
h2	1,910
A	4,650
Количество зубьев	98

ПРОИЗВОДИТЕЛЬ

[SKF](#)