

PHG D-690-H-100 SKF

Двухсторонний зубчатый ремень

ТИП: Зубчатые ремни, Двухсторонние, Классические, Профиль D-H (SKF)

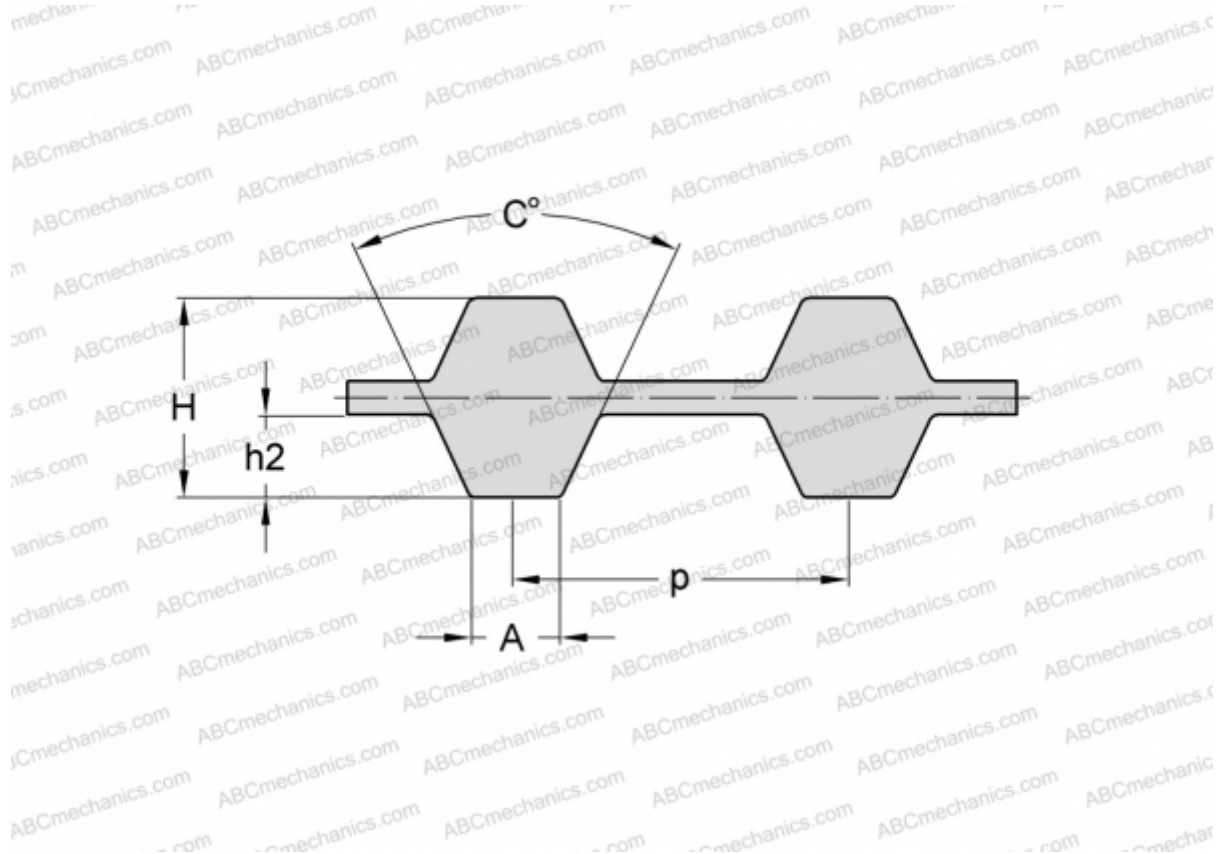

Технические характеристики

РАЗМЕРЫ, ММ

Шаг зубьев, p	12,700
Расчетная длина	1752,600
Ширина, W	25,400
Высота, H	5,950
C	40,000
h2	2,290
A	6,120
Количество зубьев	138

ПРОИЗВОДИТЕЛЬ

[SKF](#)