

PHG DA-500-5M-9 SKF

Двухсторонний зубчатый ремень HiTD

ТИП: Зубчатые ремни, Двухсторонние, HiTD, Профиль D-5M (SKF)

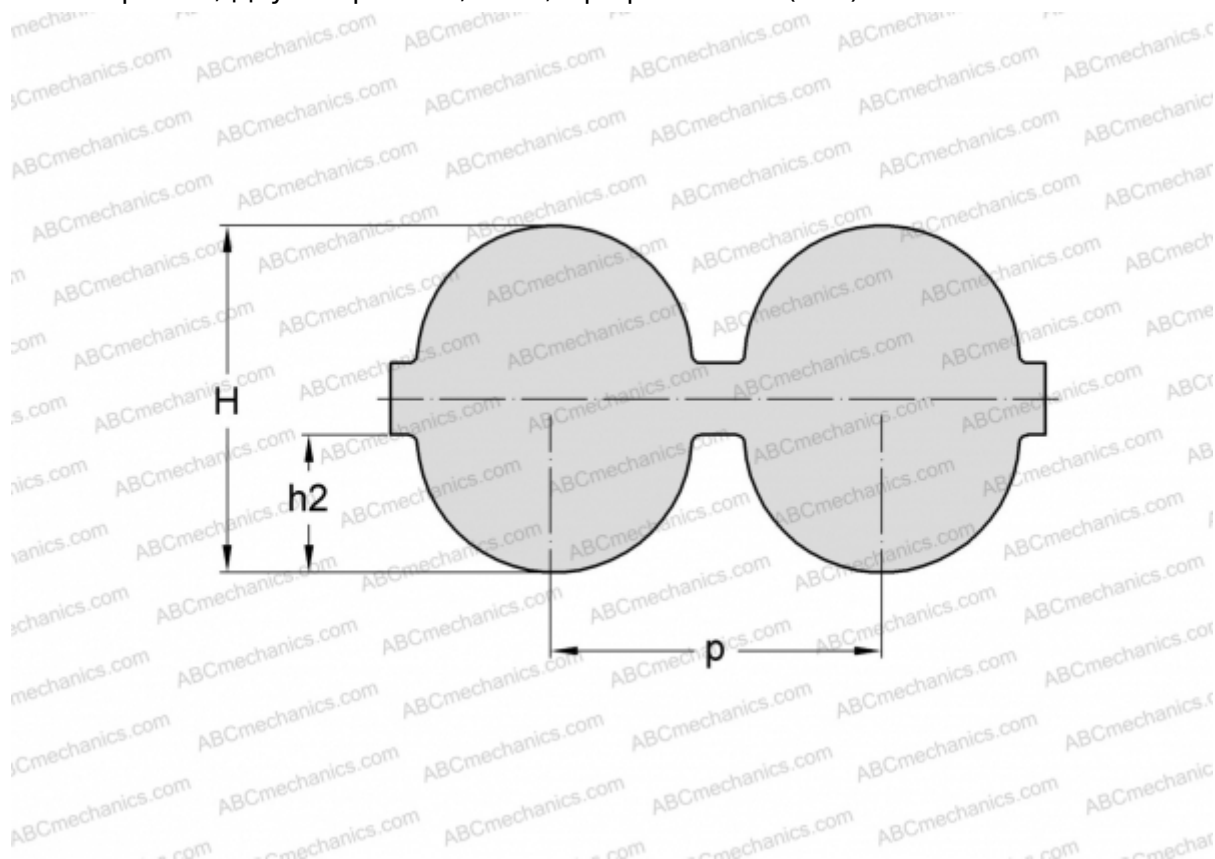

Технические характеристики

РАЗМЕРЫ, ММ

Шаг зубьев, p	5,000
Расчетная длина	500,000
Ширина, W	9,000
Высота, H	5,300
h_2	2,100
Количество зубьев	100

ПРОИЗВОДИТЕЛЬ

[SKF](#)