

PHG DA-850-5M-25 SKF

Двухсторонний зубчатый ремень HiTD

ТИП: Зубчатые ремни, Двухсторонние, HiTD, Профиль D-5M (SKF)

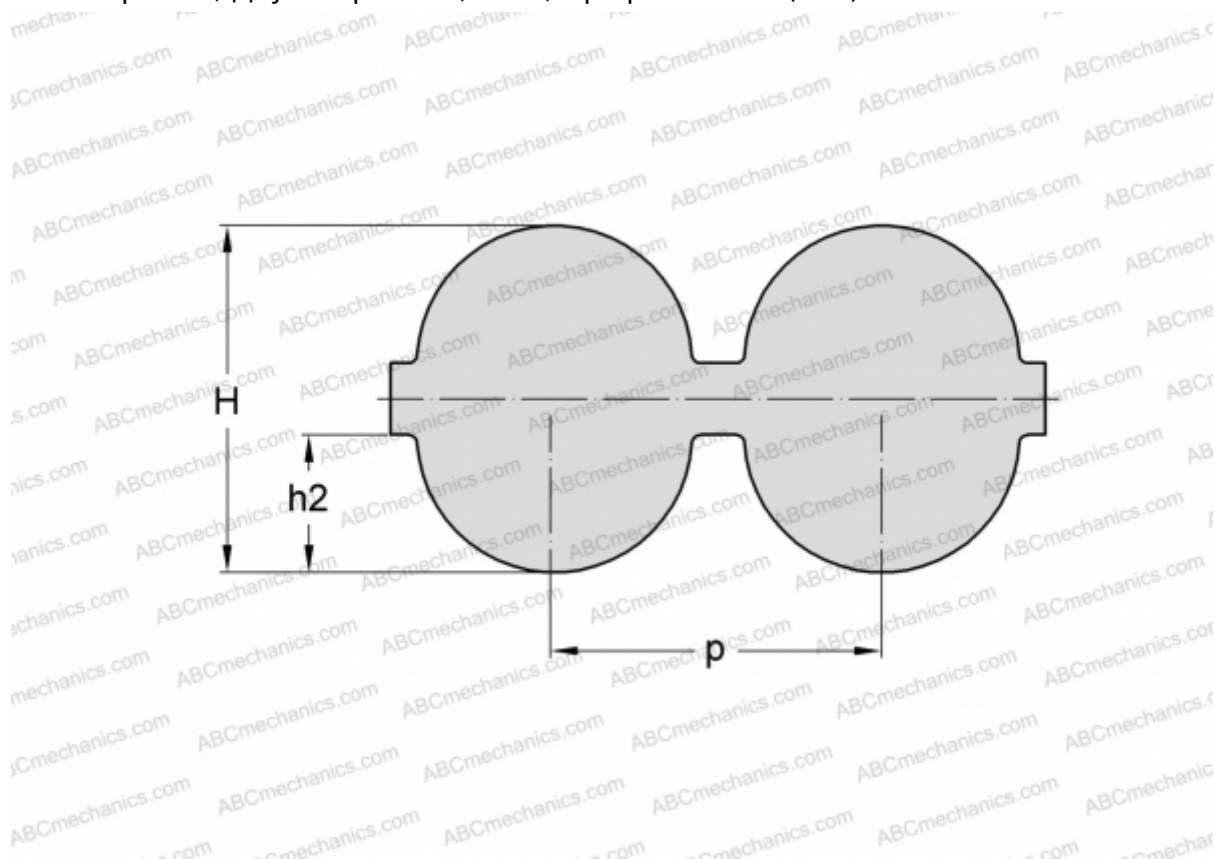

Технические характеристики

РАЗМЕРЫ, ММ

Шаг зубьев, p	5,000
Расчетная длина	850,000
Ширина, W	25,000
Высота, H	5,300
h2	2,100
Количество зубьев	170

ПРОИЗВОДИТЕЛЬ

[SKF](#)