

PHG DA-900-5M-15 SKF

Двухсторонний зубчатый ремень HiTD

ТИП: Зубчатые ремни, Двухсторонние, HiTD, Профиль D-5M (SKF)

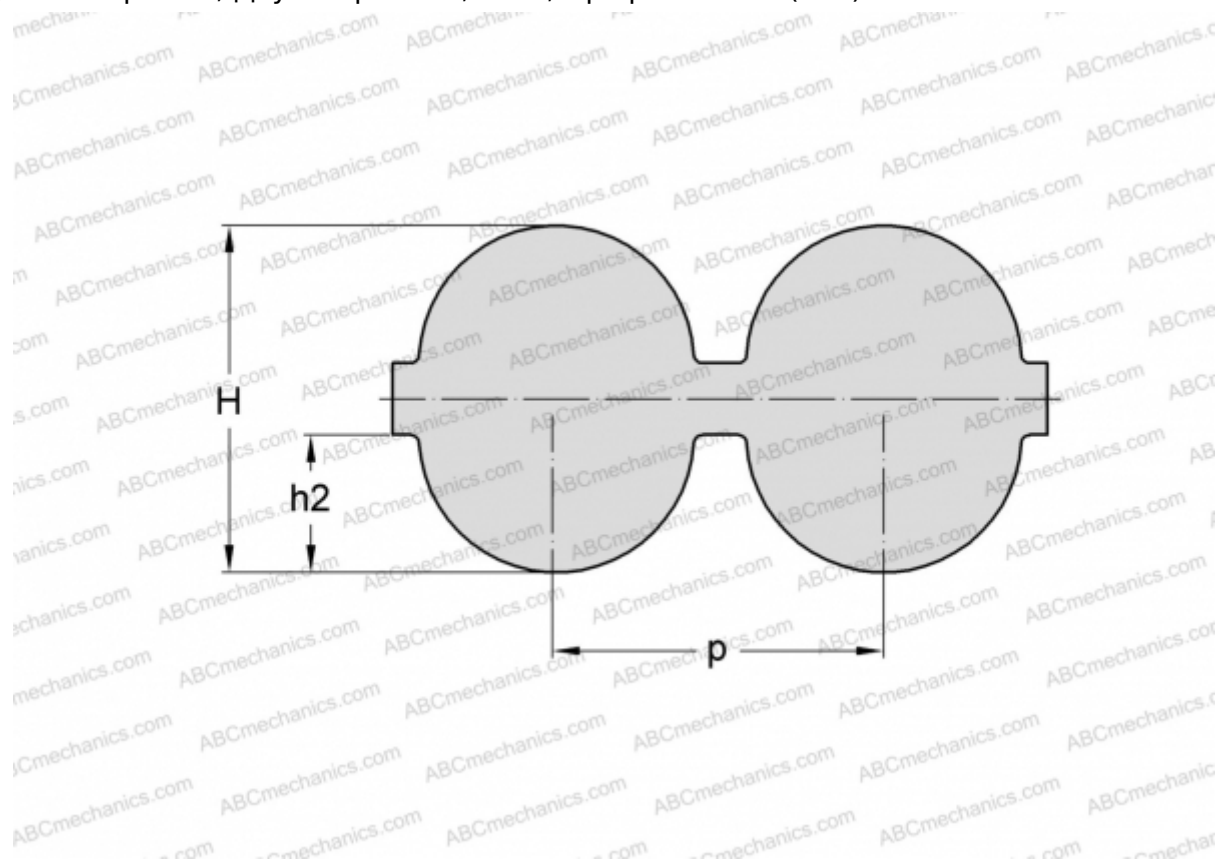

Технические характеристики

РАЗМЕРЫ, ММ

Шаг зубьев, p	5,000
Расчетная длина	900,000
Ширина, W	15,000
Высота, H	5,300
$h2$	2,100
Количество зубьев	180

ПРОИЗВОДИТЕЛЬ

[SKF](#)