

## PHG DA-1115-5M-25 SKF

Двухсторонний зубчатый ремень HiTD

ТИП: Зубчатые ремни, Двухсторонние, HiTD, Профиль D-5M (SKF)

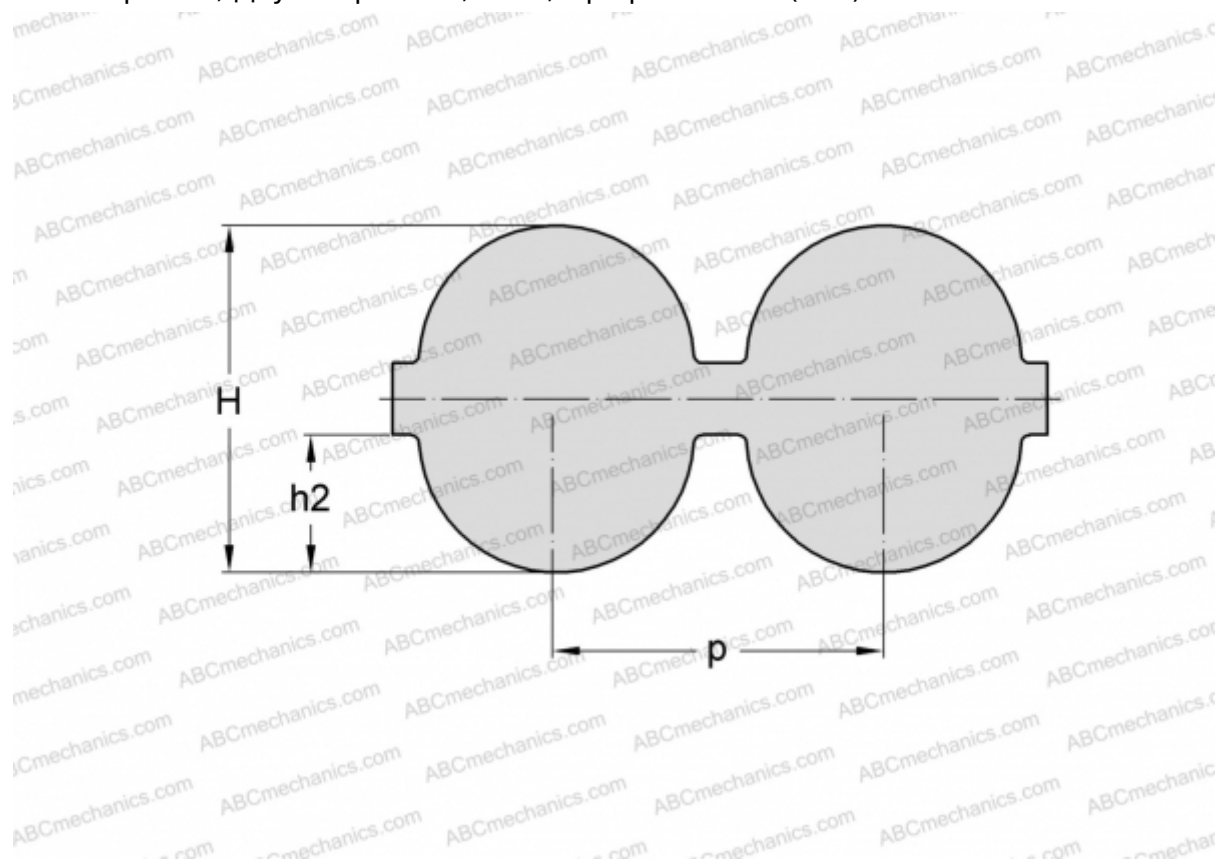

### Технические характеристики

#### РАЗМЕРЫ, ММ

Шаг зубьев, $p$	5,000
Расчетная длина	1115,000
Ширина, $W$	25,000
Высота, $H$	5,300
$h_2$	2,100
Количество зубьев	223

#### ПРОИЗВОДИТЕЛЬ

[SKF](#)