

PHG DA-1450-5M-25 SKF

Двухсторонний зубчатый ремень HiTD

ТИП: Зубчатые ремни, Двухсторонние, HiTD, Профиль D-5M (SKF)

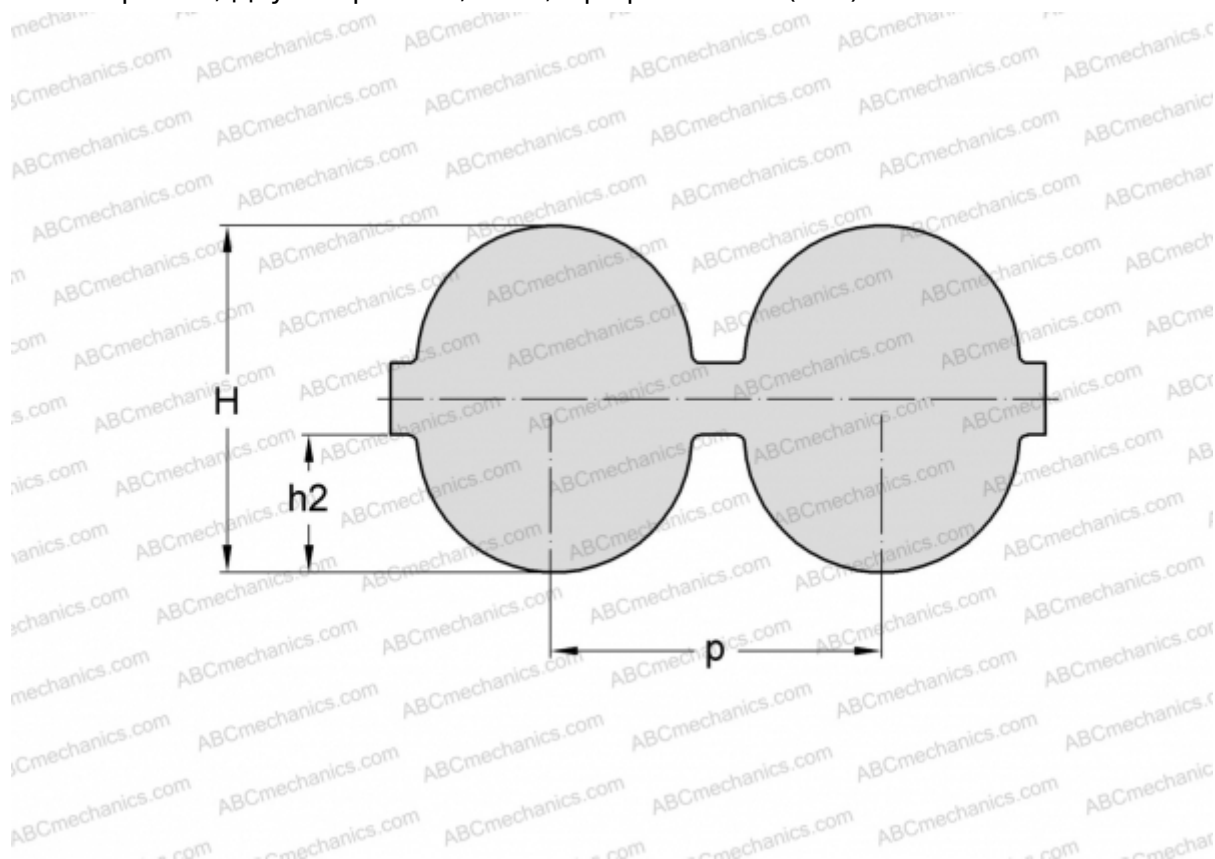

Технические характеристики

РАЗМЕРЫ, ММ

| | |
|-------------------|----------|
| Шаг зубьев, p | 5,000 |
| Расчетная длина | 1450,000 |
| Ширина, W | 25,000 |
| Высота, H | 5,300 |
| h_2 | 2,100 |
| Количество зубьев | 290 |

ПРОИЗВОДИТЕЛЬ

[SKF](#)