

## PHG DA-512-8M-85 SKF

Двухсторонний зубчатый ремень HiTD

ТИП: Зубчатые ремни, Двухсторонние, HiTD, Профиль D-8M (SKF)

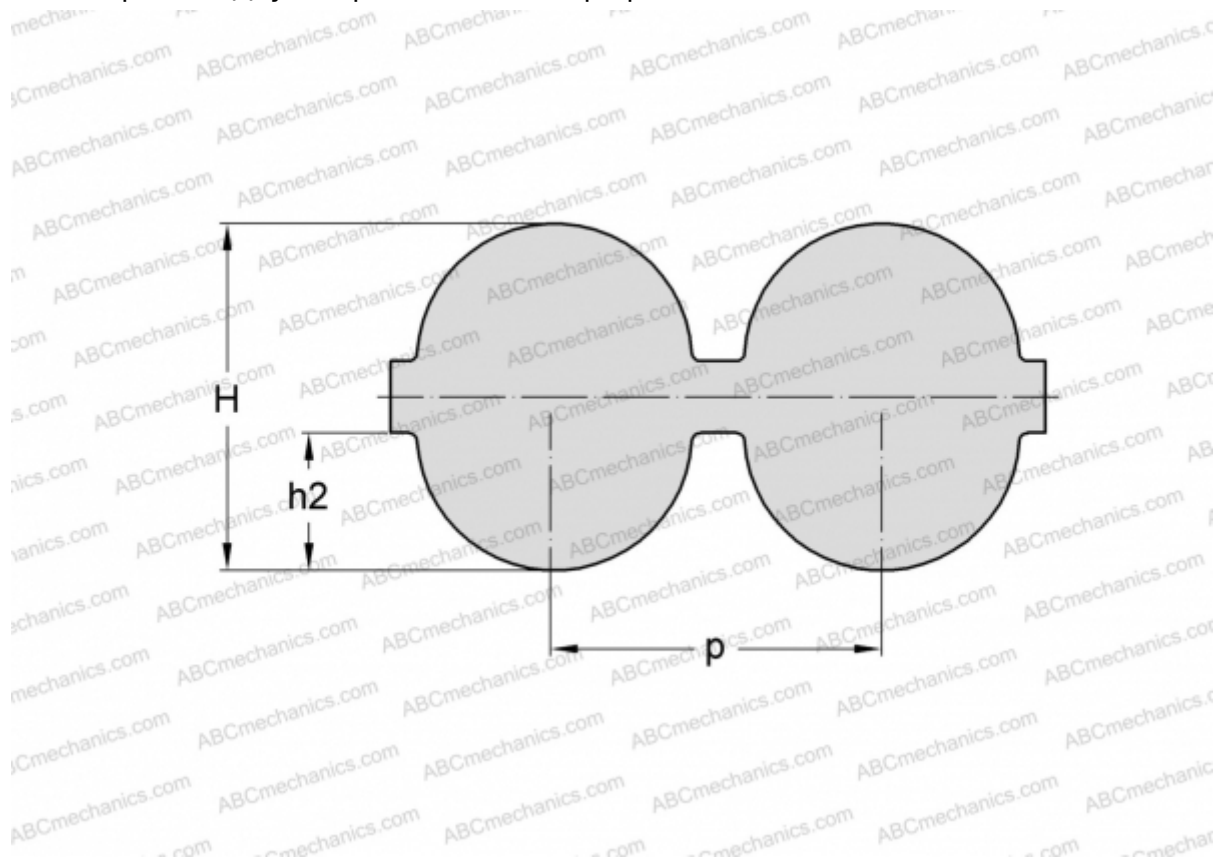

### Технические характеристики

#### РАЗМЕРЫ, ММ

Шаг зубьев, p	8,000
Расчетная длина	512,000
Ширина, W	85,000
Высота, H	8,200
h2	3,400
Количество зубьев	64

#### ПРОИЗВОДИТЕЛЬ

[SKF](#)