

## PHG DA-600-8M-30 SKF

Двухсторонний зубчатый ремень HiTD

ТИП: Зубчатые ремни, Двухсторонние, HiTD, Профиль D-8M (SKF)

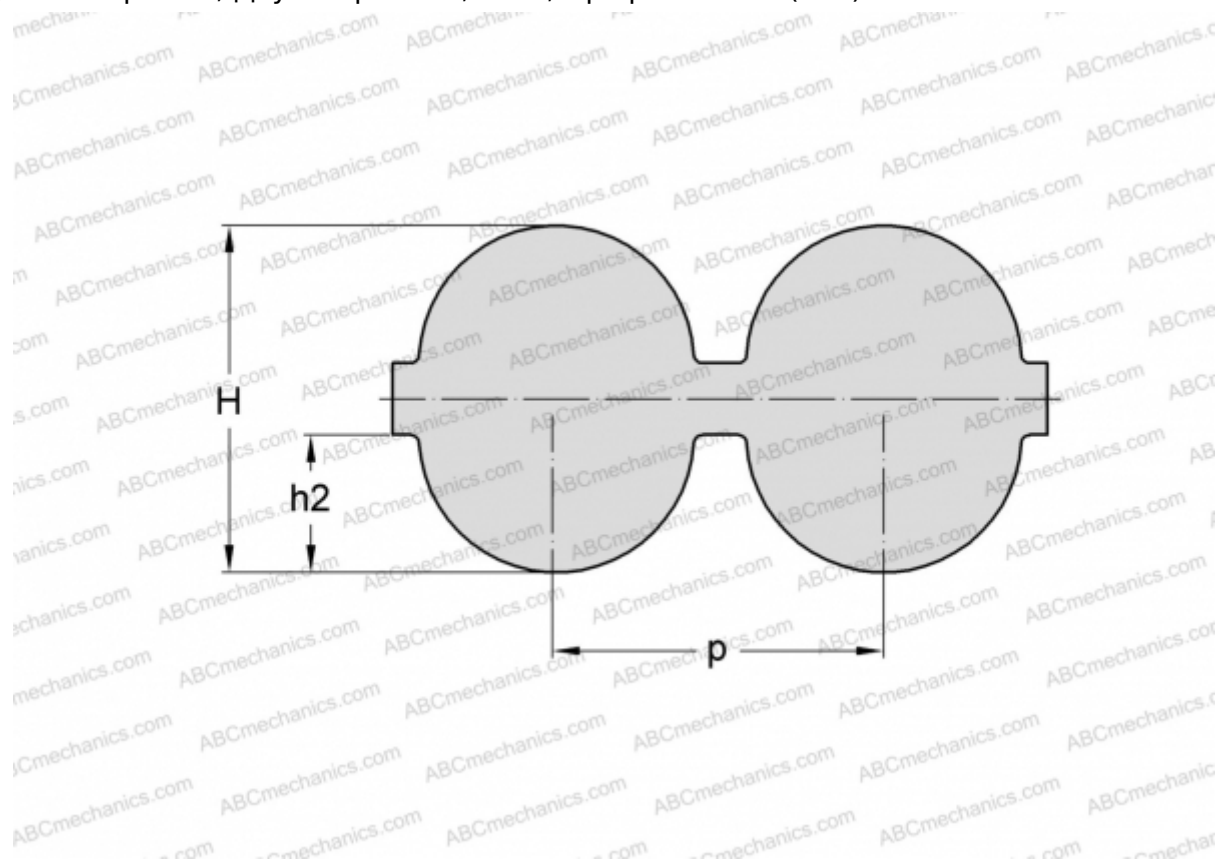

### Технические характеристики

#### РАЗМЕРЫ, ММ

Шаг зубьев, $p$	8,000
Расчетная длина	600,000
Ширина, $W$	30,000
Высота, $H$	8,200
$h_2$	3,400
Количество зубьев	75

#### ПРОИЗВОДИТЕЛЬ

[SKF](#)