

## PHG DA-1120-8M-20 SKF

Двухсторонний зубчатый ремень HiTD

ТИП: Зубчатые ремни, Двухсторонние, HiTD, Профиль D-8M (SKF)

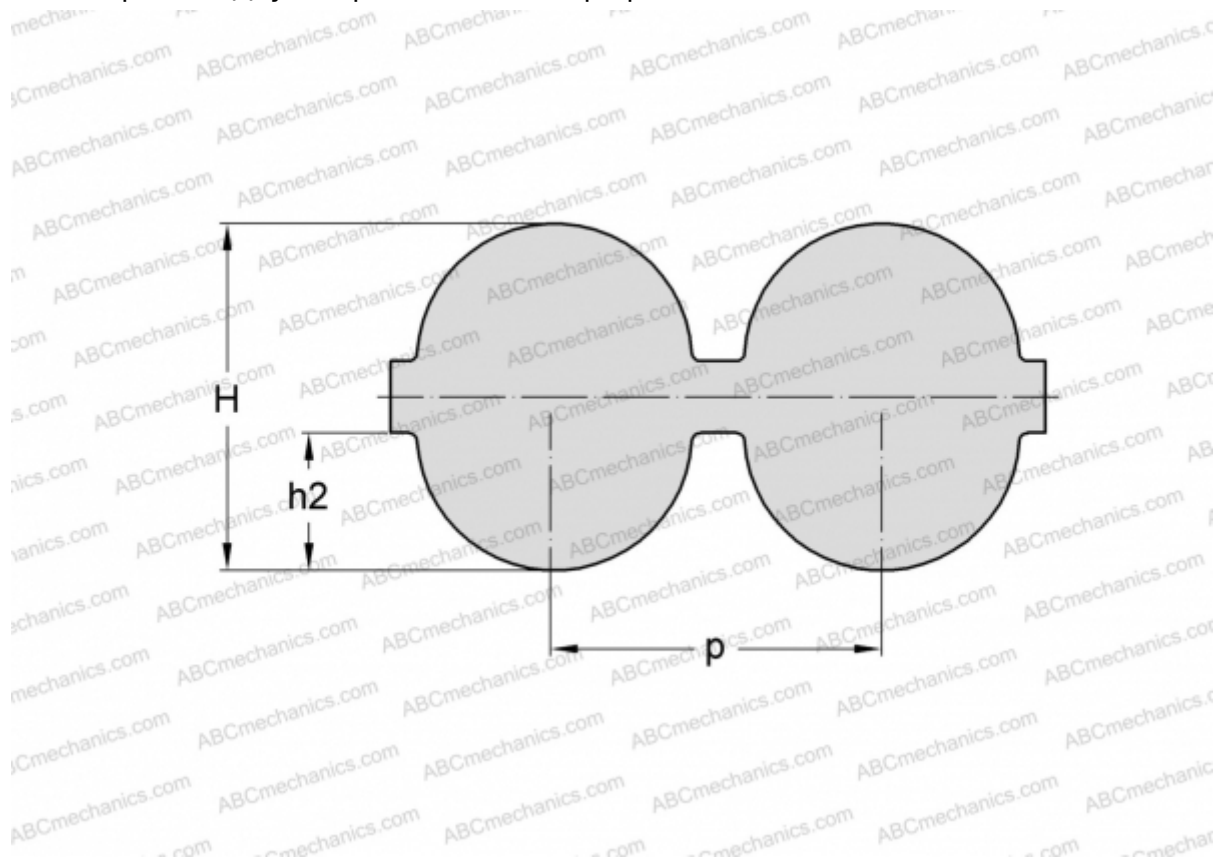

### Технические характеристики

#### РАЗМЕРЫ, ММ

Шаг зубьев, $p$	8,000
Расчетная длина	1120,000
Ширина, $W$	20,000
Высота, $H$	8,200
$h_2$	3,400
Количество зубьев	140

#### ПРОИЗВОДИТЕЛЬ

[SKF](#)