

PHG DA-1376-8M-20 SKF

Двухсторонний зубчатый ремень HiTD

ТИП: Зубчатые ремни, Двухсторонние, HiTD, Профиль D-8M (SKF)

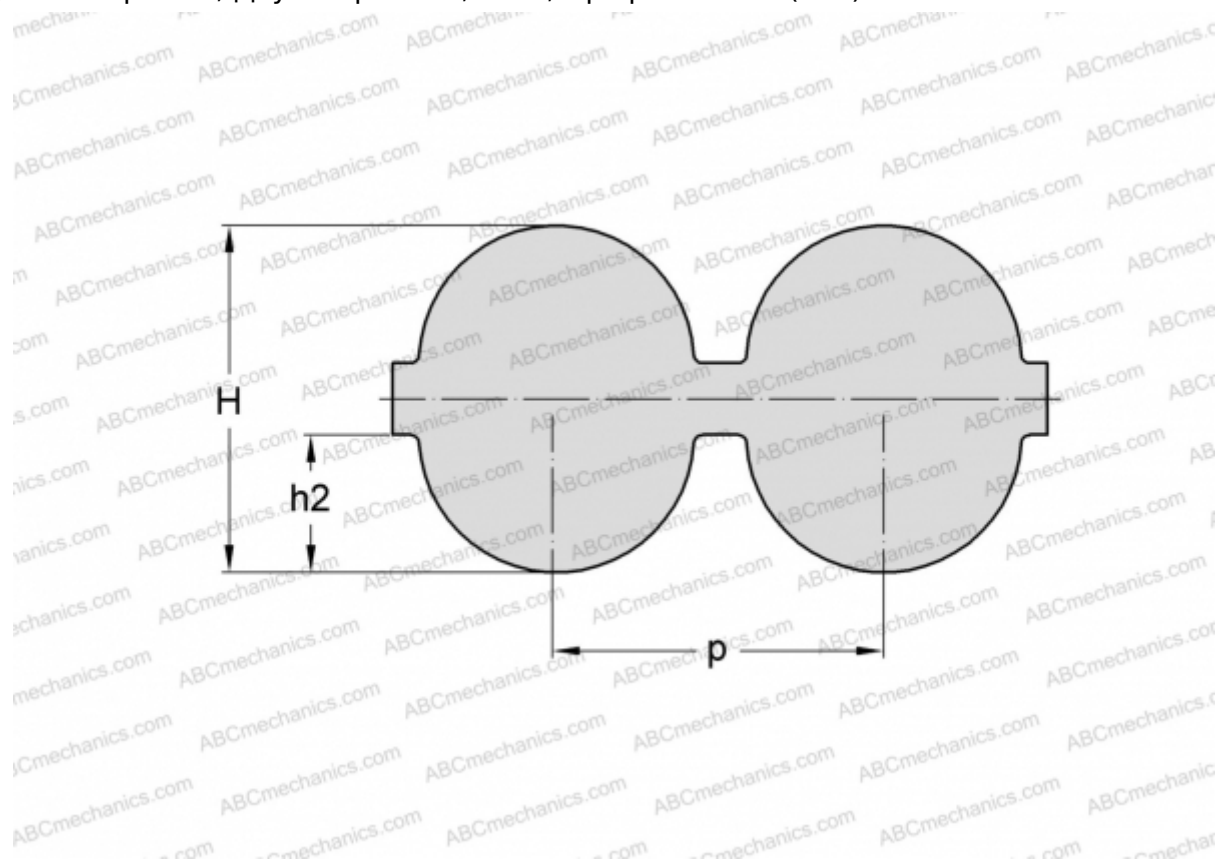

Технические характеристики

РАЗМЕРЫ, ММ

Шаг зубьев, p	8,000
Расчетная длина	1376,000
Ширина, W	20,000
Высота, H	8,200
h_2	3,400
Количество зубьев	172

ПРОИЗВОДИТЕЛЬ

[SKF](#)