

PHG DA-3360-14M-55 SKF

Двухсторонний зубчатый ремень HiTD

ТИП: Зубчатые ремни, Двухсторонние, HiTD, Профиль D-14M (SKF)

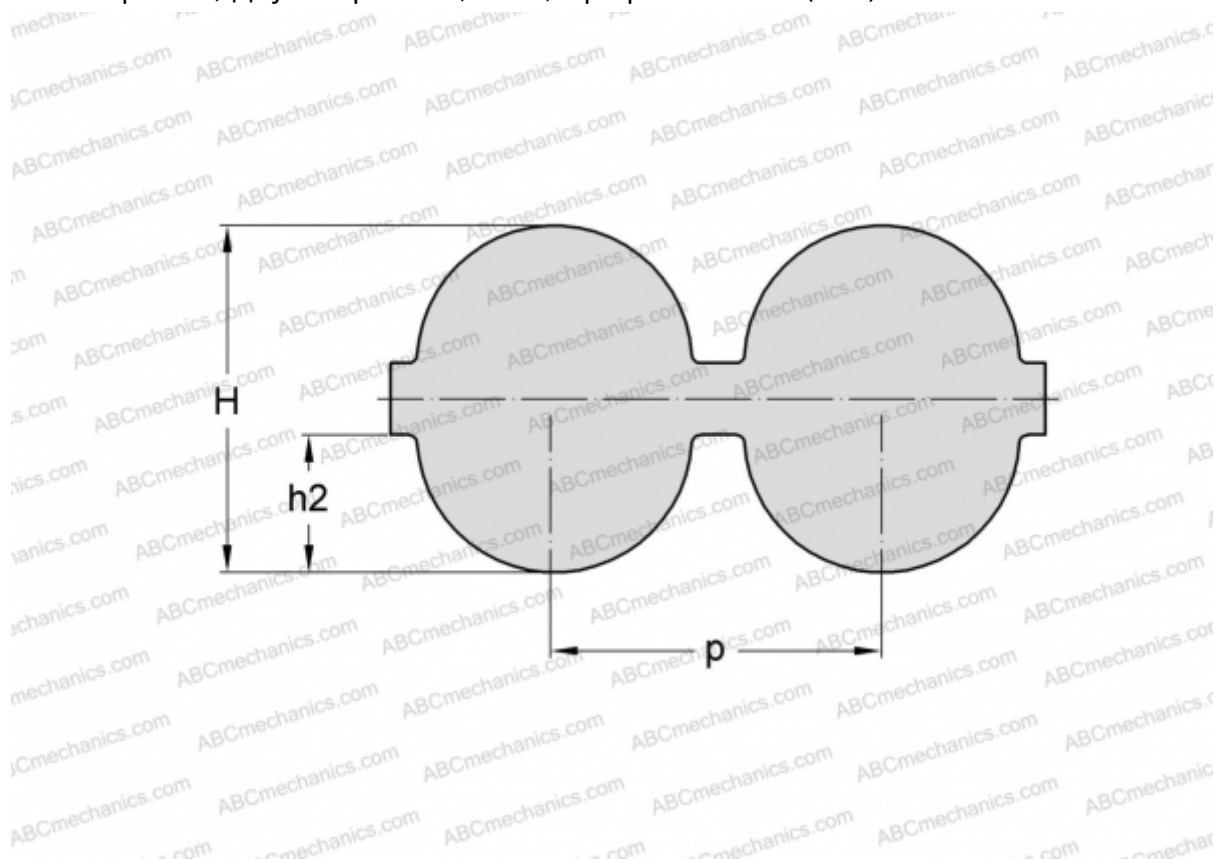

Технические характеристики

РАЗМЕРЫ, ММ

Шаг зубьев, p	14,000
Расчетная длина	3360,000
Ширина, W	55,000
Высота, H	14,800
h_2	6,000
Количество зубьев	240

ПРОИЗВОДИТЕЛЬ

[SKF](#)