

## PHG DS5M-670-9 SKF

Двухсторонний зубчатый ремень HiTD

ТИП: Зубчатые ремни, Двухсторонние, Super Torque, Профиль DS5M (SKF)

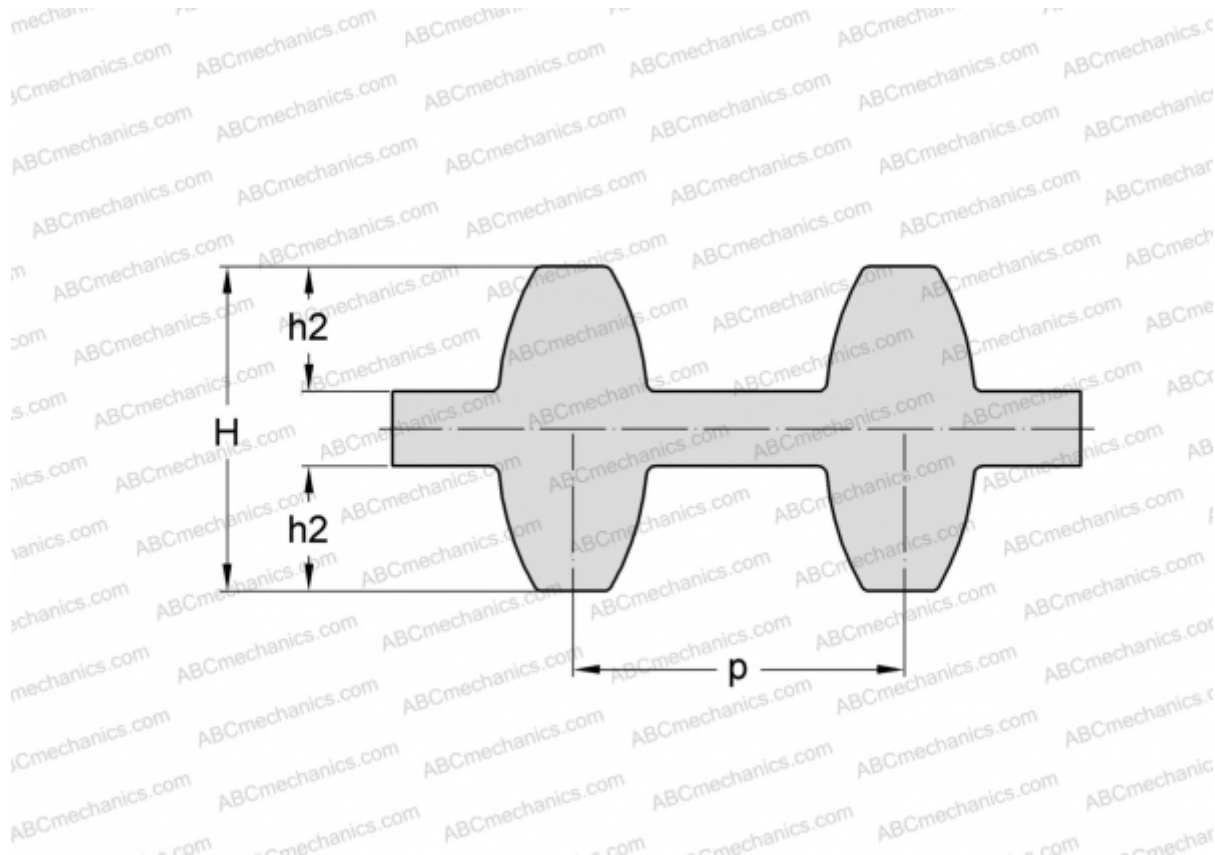

### Технические характеристики

#### РАЗМЕРЫ, ММ

Шаг зубьев, $p$	5,000
Расчетная длина	670,000
Ширина, $W$	9,000
Высота, $H$	4,960
$h_2$	1,910
Количество зубьев	134

#### ПРОИЗВОДИТЕЛЬ

[SKF](#)