

PHG DS5M-830-9 SKF

Двухсторонний зубчатый ремень HiTD

ТИП: Зубчатые ремни, Двухсторонние, Super Torque, Профиль DS5M (SKF)

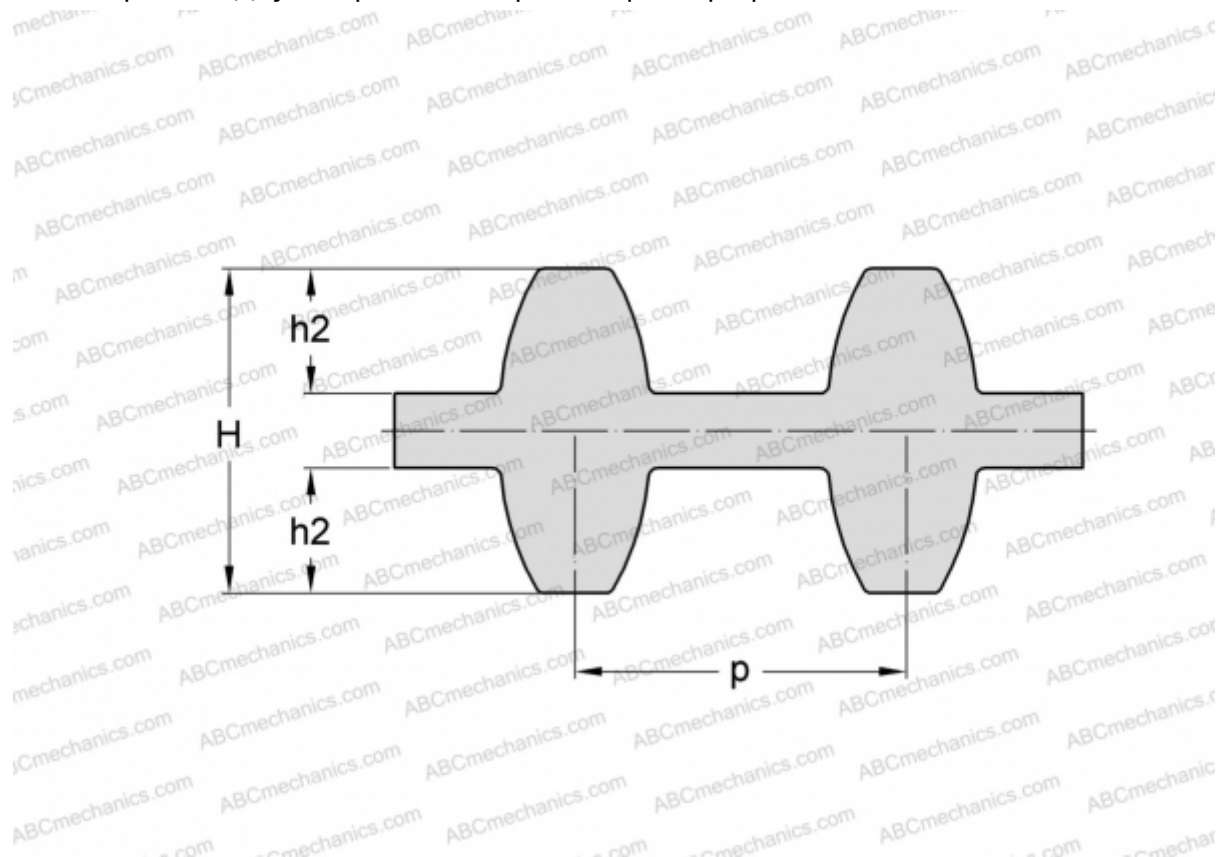

Технические характеристики

РАЗМЕРЫ, ММ

Шаг зубьев, p	5,000
Расчетная длина	830,000
Ширина, W	9,000
Высота, H	4,960
$h2$	1,910
Количество зубьев	166

ПРОИЗВОДИТЕЛЬ

[SKF](#)