

PHG DS8M-1152-20 SKF

Двухсторонний зубчатый ремень HiTD

ТИП: Зубчатые ремни, Двухсторонние, Super Torque, Профиль DS8M (SKF)

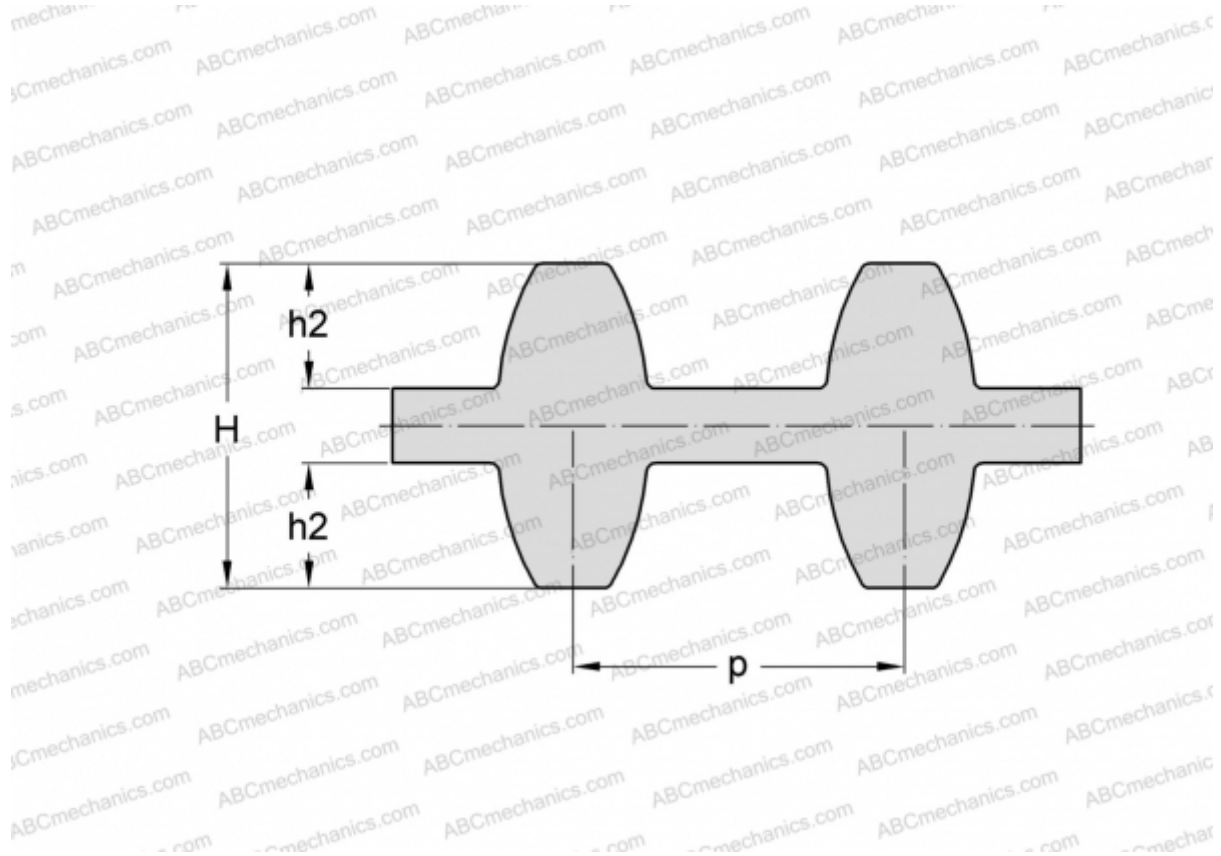

Технические характеристики

РАЗМЕРЫ, ММ

Шаг зубьев, p	8,000
Расчетная длина	1152,000
Ширина, W	20,000
Высота, H	7,470
h_2	3,050
Количество зубьев	144

ПРОИЗВОДИТЕЛЬ

[SKF](#)