

## PHG A72 SKF

Классический клиновидный ремень с оберткой боковых граней

ТИП: Клиновые ремни, Классические, С оберткой боковых граней, Профиль 13/A (SKF)

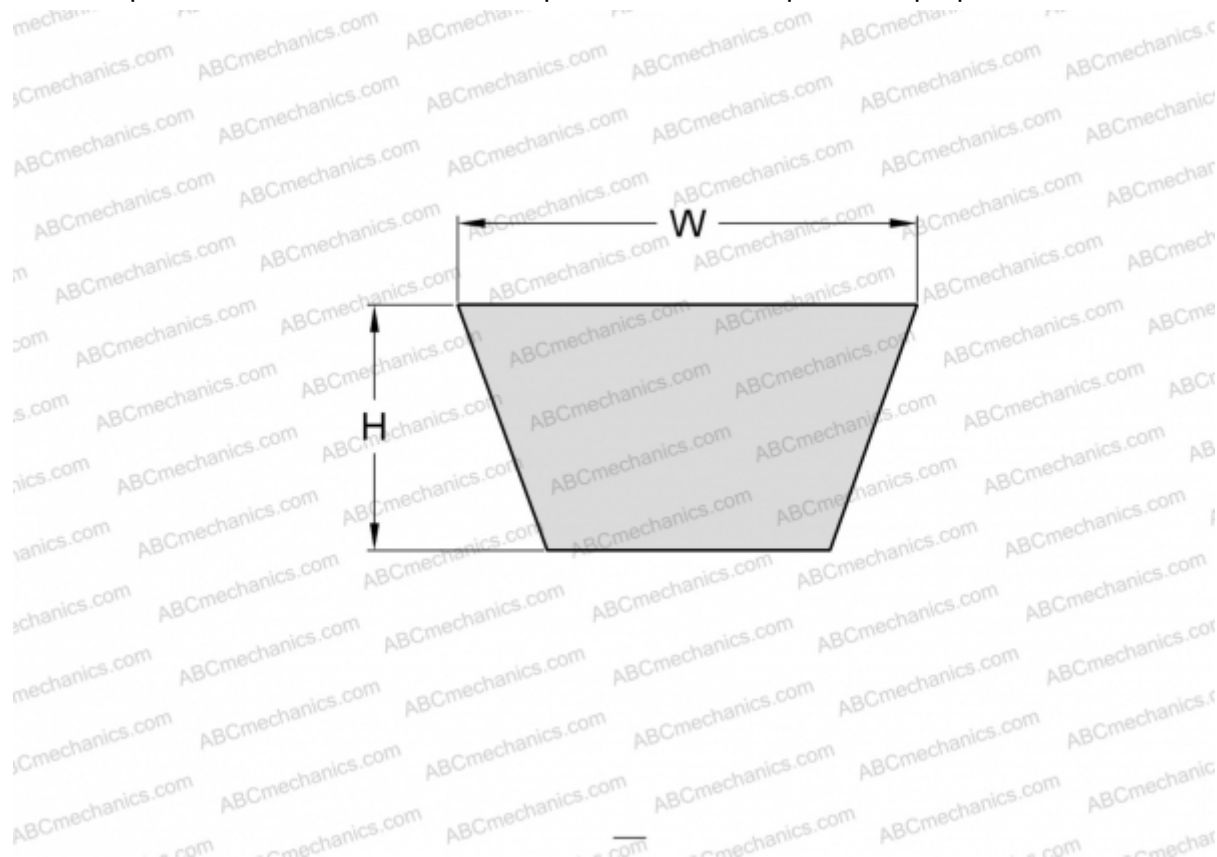

### Технические характеристики

#### РАЗМЕРЫ, ММ

Расчетная длина	1860,000
Внутренняя длина	1829,000
Ширина, W	13,000
Высота, H	8,000

#### ПРОИЗВОДИТЕЛЬ

[SKF](#)