

PHG A97 SKF

Классический клиновидный ремень с оберткой боковых граней

ТИП: Клиновые ремни, Классические, С оберткой боковых граней, Профиль 13/A (SKF)

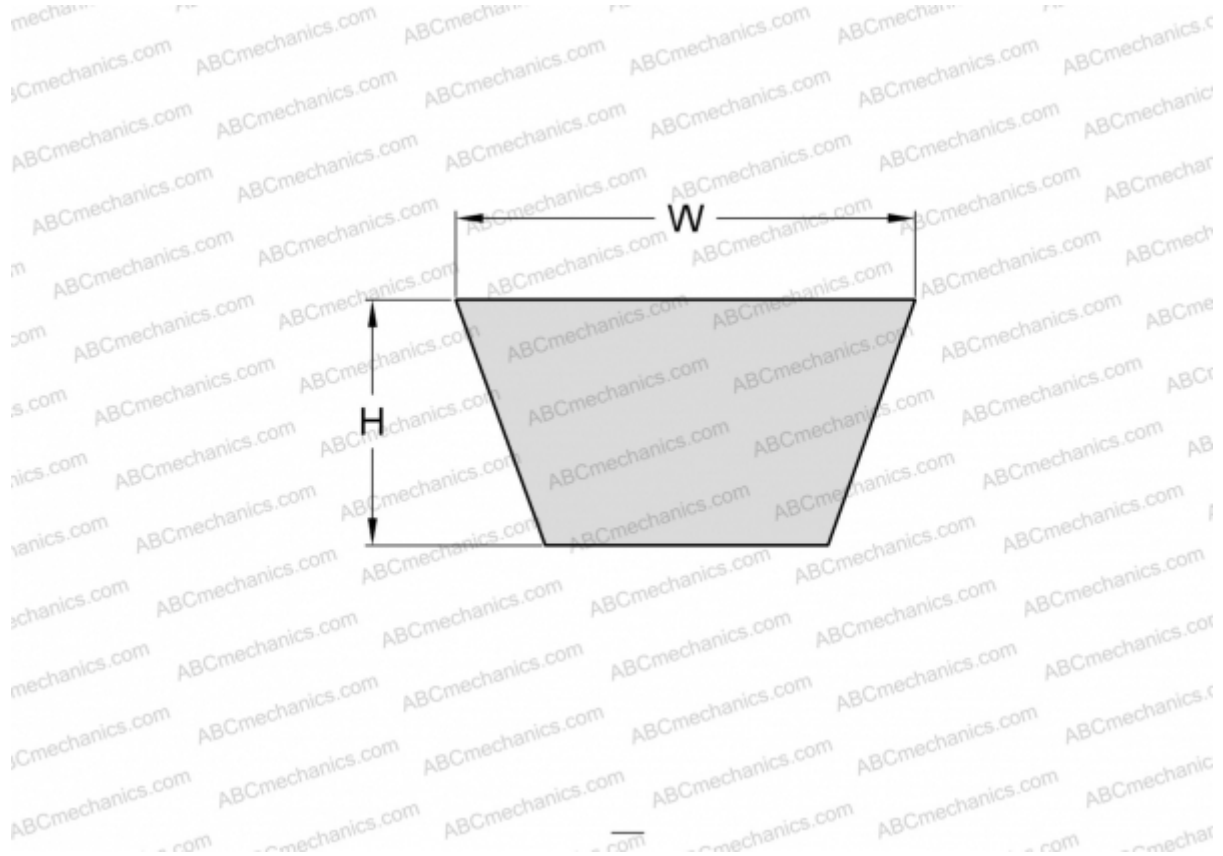

Технические характеристики

РАЗМЕРЫ, ММ

Расчетная длина	2500,000
Внутренняя длина	2464,000
Ширина, W	13,000
Высота, H	8,000

ПРОИЗВОДИТЕЛЬ

[SKF](#)