

PHG B70 SKF

Классический клиновидный ремень с оберткой боковых граней

ТИП: Клиновые ремни, Классические, С оберткой боковых граней, Профиль 17/В (SKF)

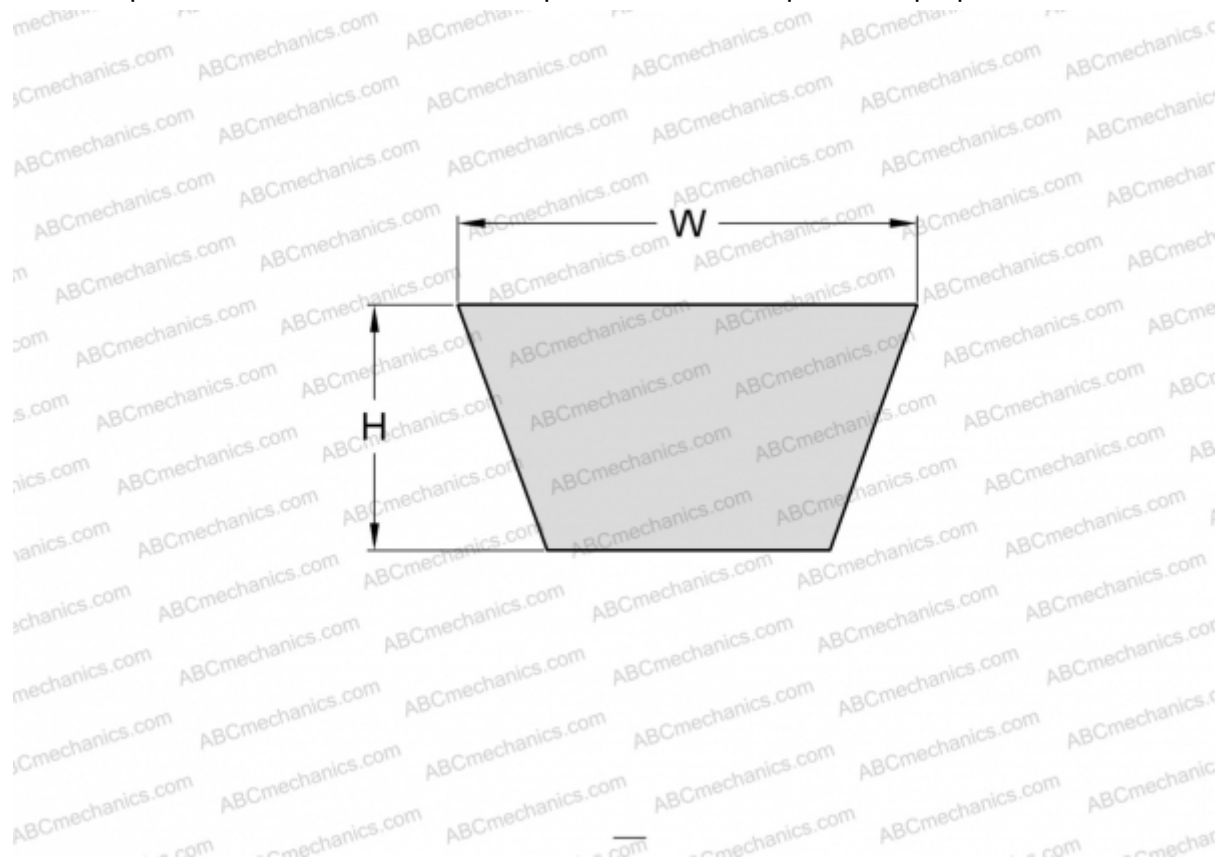

Технические характеристики

РАЗМЕРЫ, ММ

Расчетная длина	1820,000
Внутренняя длина	1778,000
Ширина, W	17,000
Высота, H	11,000

ПРОИЗВОДИТЕЛЬ

[SKF](#)