

## PHG C47 SKF

Классический клиновидный ремень с оберткой боковых граней

ТИП: Клиновые ремни, Классические, С оберткой боковых граней, Профиль 22/C (SKF)

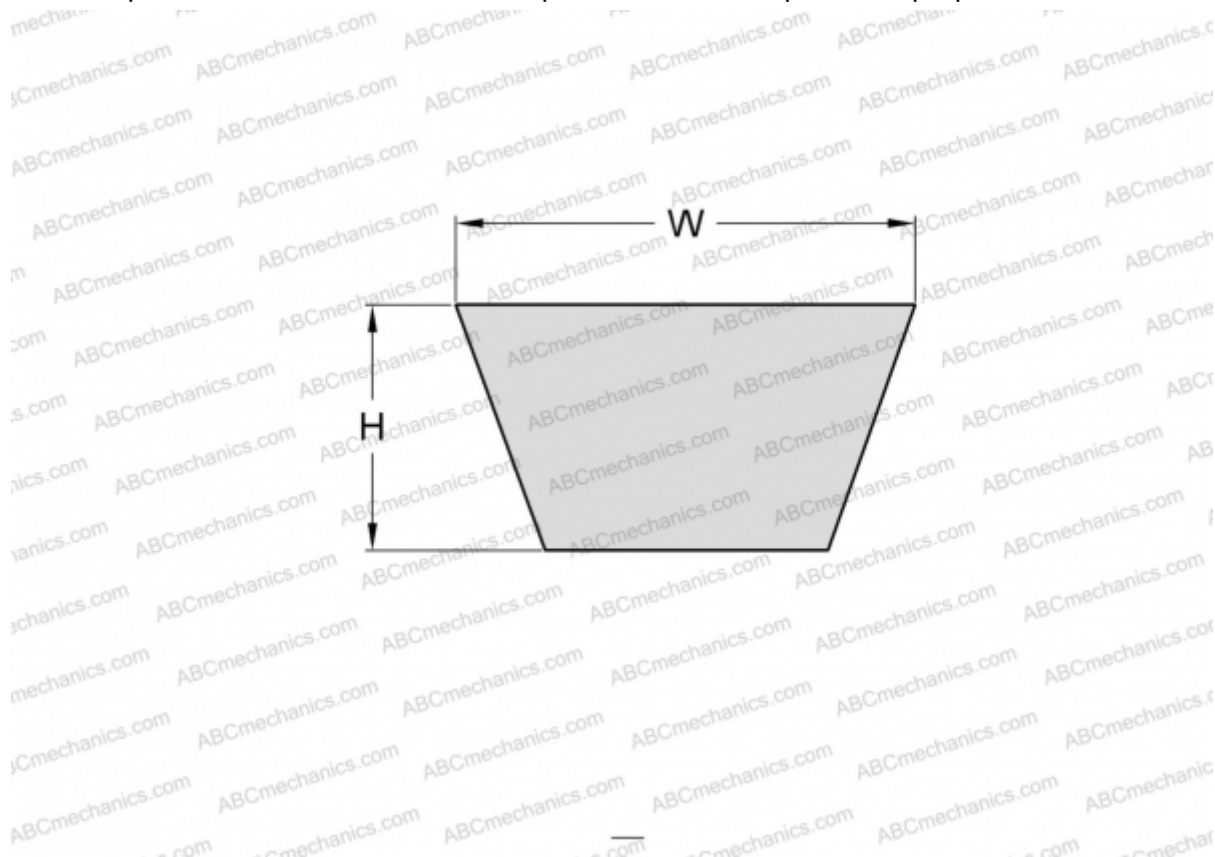

### Технические характеристики

#### РАЗМЕРЫ, ММ

Расчетная длина	1250,000
Внутренняя длина	1194,000
Ширина, W	14,000
Высота, H	22,000

#### ПРОИЗВОДИТЕЛЬ

[SKF](#)