

## PHG ZX54 SKF

Классический клиновидный ремень с фасонным зубом

ТИП: Клиновые ремни, Классические, С фасонным зубом, Профиль X10/ZX (SKF)

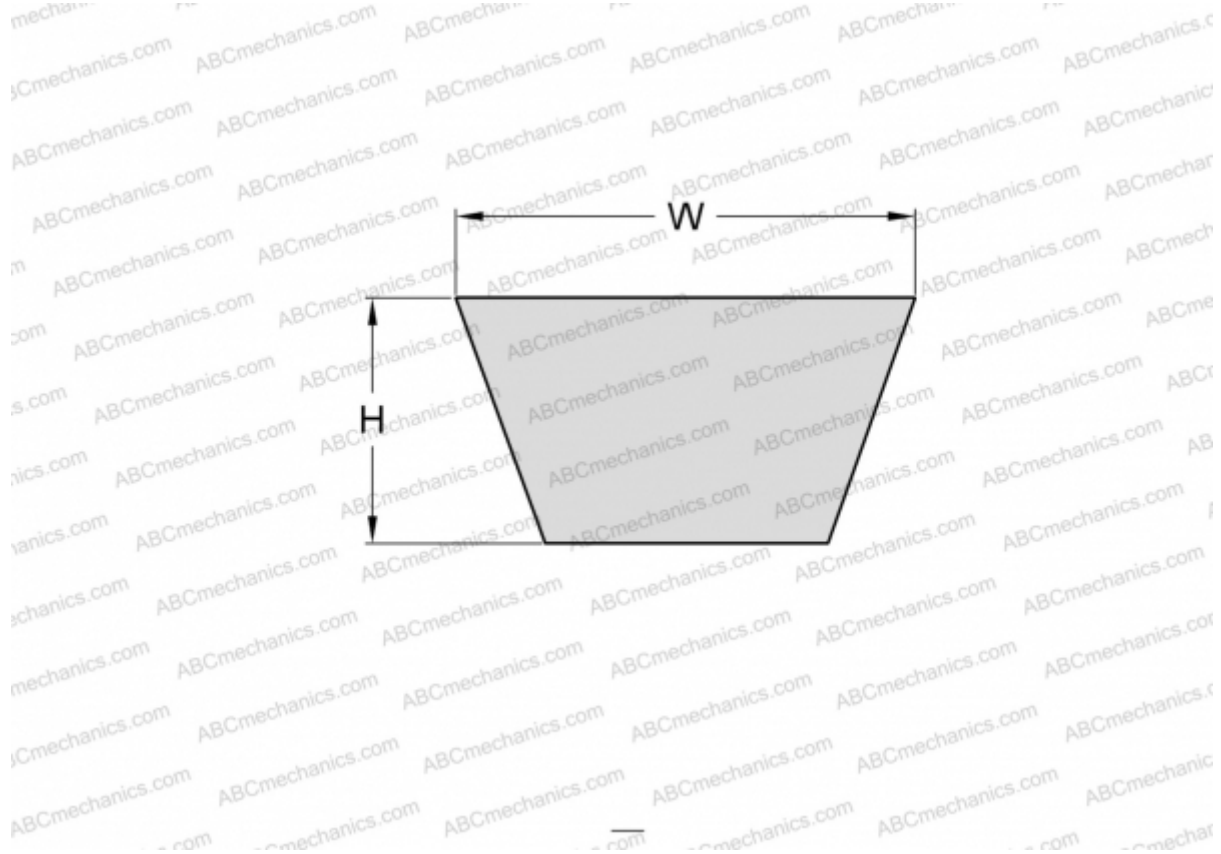

### Технические характеристики

#### РАЗМЕРЫ, ММ

Расчетная длина	1390,000
Внутренняя длина	1372,000
Ширина, W	10,000
Высота, H	6,000

#### ПРОИЗВОДИТЕЛЬ

[SKF](#)