

PHG 3V1320 SKF

Узкий клиновидный ремень стандарта США

ТИП: Клиновые ремни, Узкие, Стандарт ANSI (США), Профиль 3V/9N (SKF)

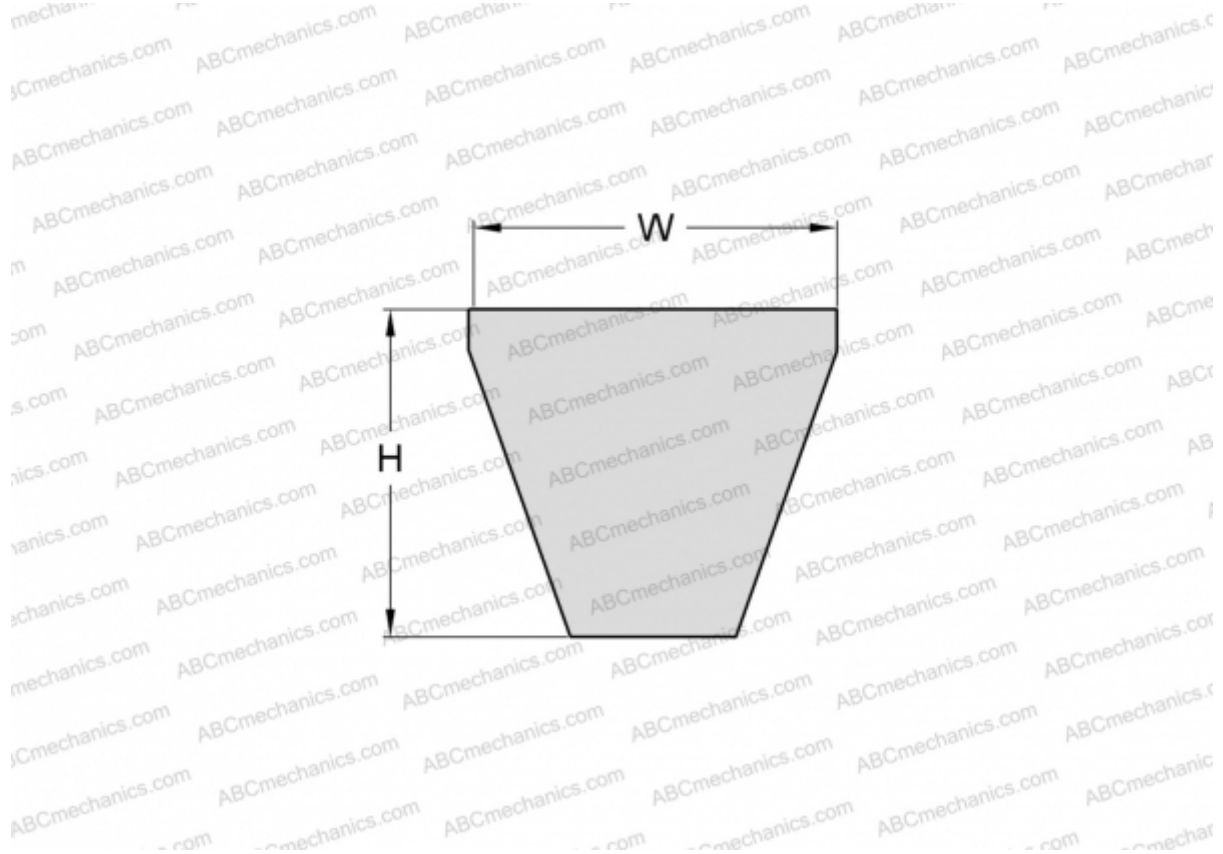

Технические характеристики

РАЗМЕРЫ, ММ

Расчетная длина	3353,000
Ширина, W	9,000
Высота, H	8,000

ПРОИЗВОДИТЕЛЬ

[SKF](#)