

PHG A128X4 SKF

Многоручьевой классический клиновидный ремень

ТИП: Клиновые ремни, Многоручьевые, Классические, Профиль 13/A (SKF)

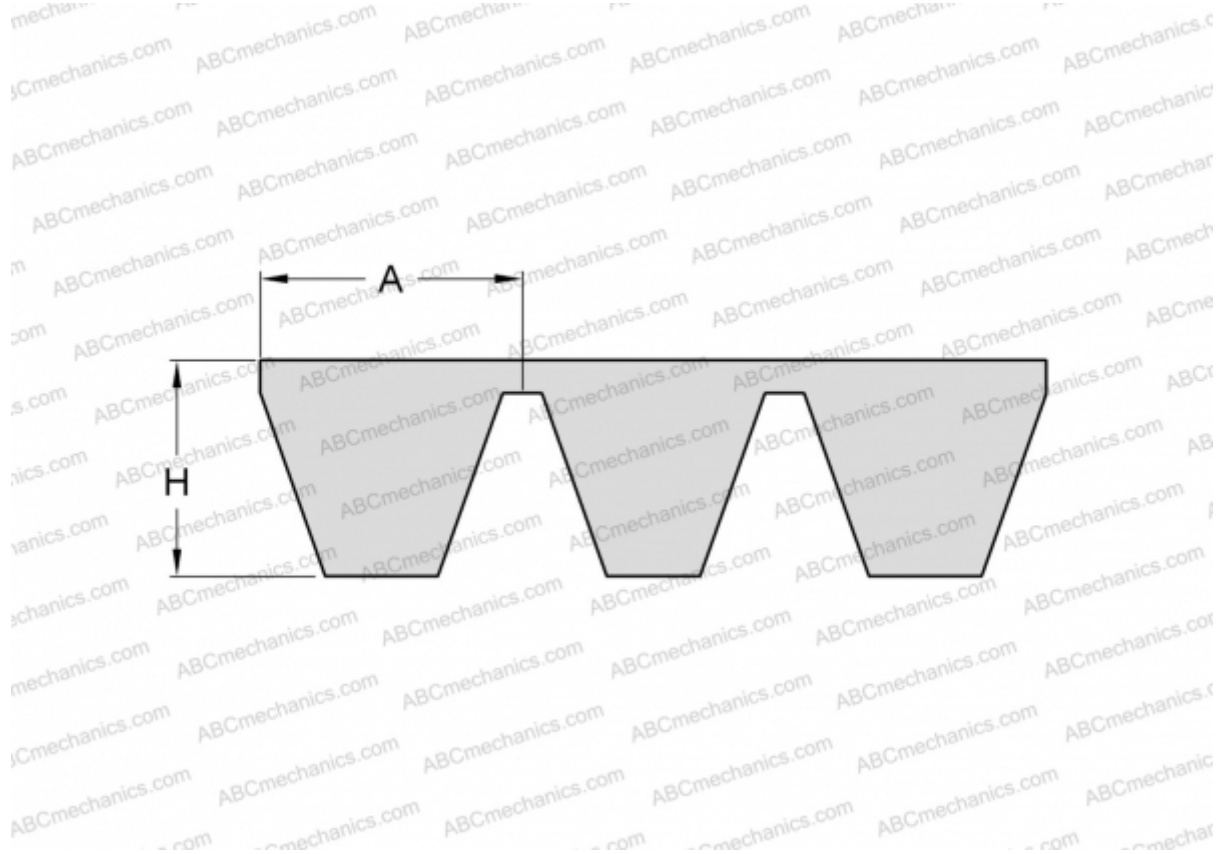

Технические характеристики

РАЗМЕРЫ, ММ

Расчетная длина	3290,000
Внутренняя длина	3251,200
Ширина, W	52,000
Высота, H	9,900
A	13,000

ПРОИЗВОДИТЕЛЬ

[SKF](#)