

# PHG SPB2360X5 SKF

Многоручьевой классический клиновидный ремень

ТИП: Клиновые ремни, Многоручьевые, Стандарт ANSI (США), Профиль SPB (SKF)

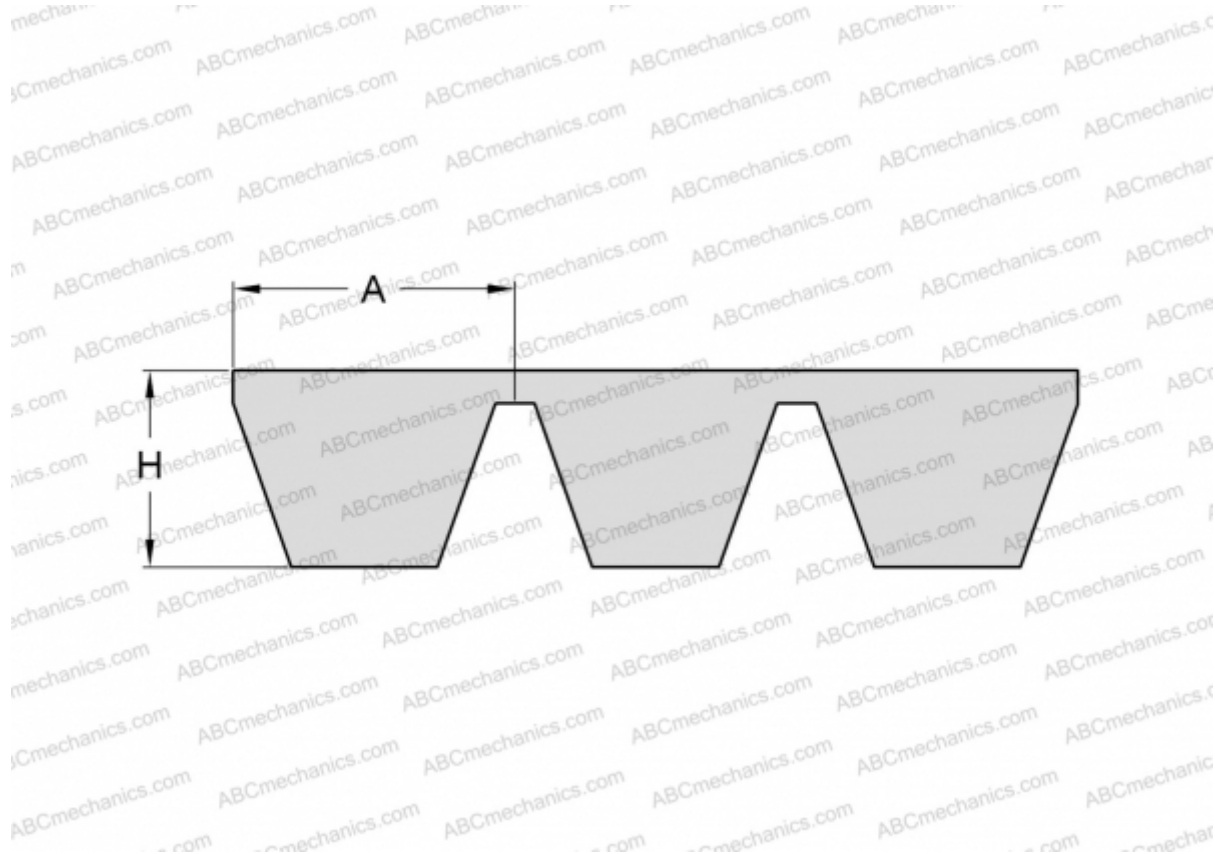

## Технические характеристики

### РАЗМЕРЫ, ММ

Расчетная длина	2360,000
Ширина, W	82,500
Высота, H	15,600
A	16,500

### ПРОИЗВОДИТЕЛЬ

[SKF](#)