

# PHG SPB3000X3 SKF

Многоручьевой классический клиновидный ремень

ТИП: Клиновые ремни, Многоручьевые, Стандарт ANSI (США), Профиль SPB (SKF)

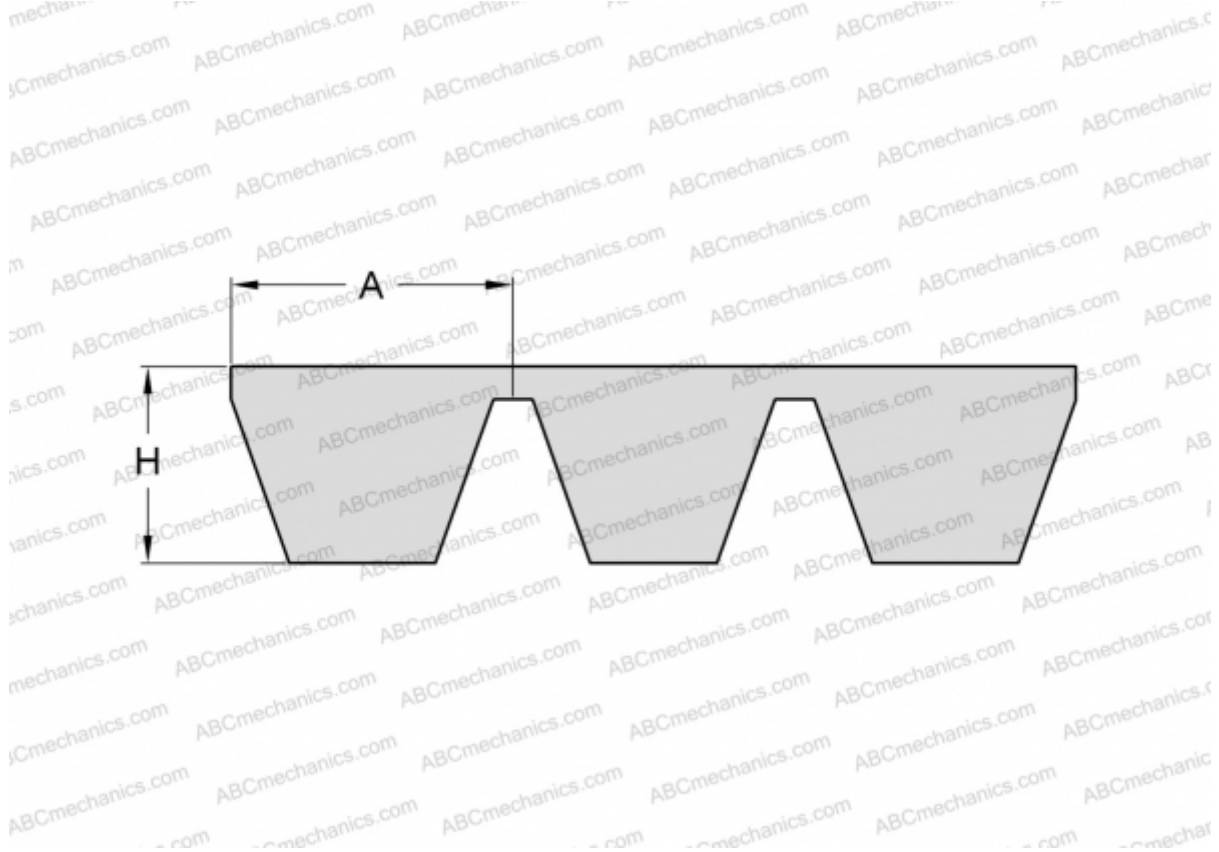

## Технические характеристики

### РАЗМЕРЫ, ММ

Расчетная длина	3000,000
Ширина, W	49,500
Высота, H	15,600
A	16,500

### ПРОИЗВОДИТЕЛЬ

[SKF](#)