

PHG SPB5300X4 SKF

Многоручьевой классический клиновидный ремень

ТИП: Клиновые ремни, Многоручьевые, Стандарт ANSI (США), Профиль SPB (SKF)

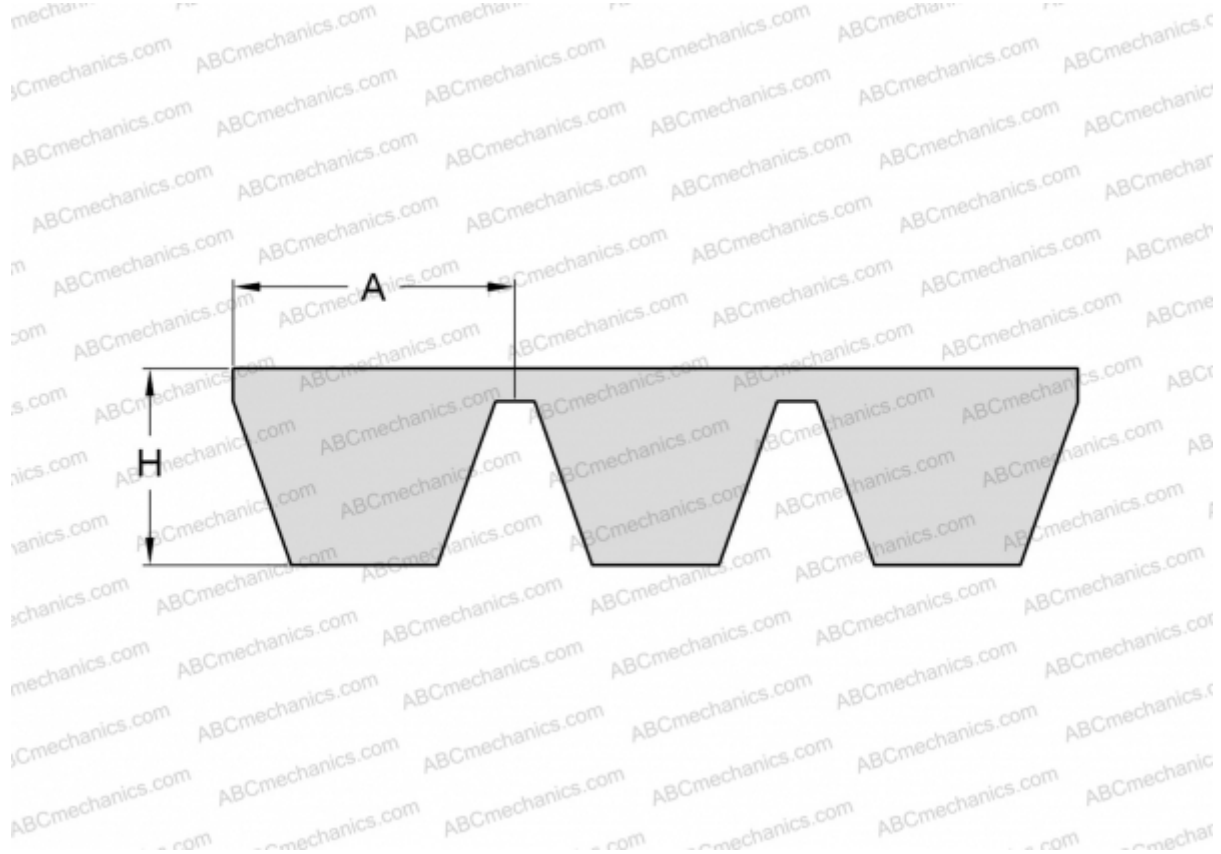

Технические характеристики

РАЗМЕРЫ, ММ

Расчетная длина	5300,000
Ширина, W	66,000
Высота, H	15,600
A	16,500

ПРОИЗВОДИТЕЛЬ

[SKF](#)