

PHG 3V530X4 SKF

Многоручьевой узкий клиновидный ремень

ТИП: Клиновые ремни, Многоручьевые, Узкие стандарт ANSI (США), Профиль 3V/9J (SKF)

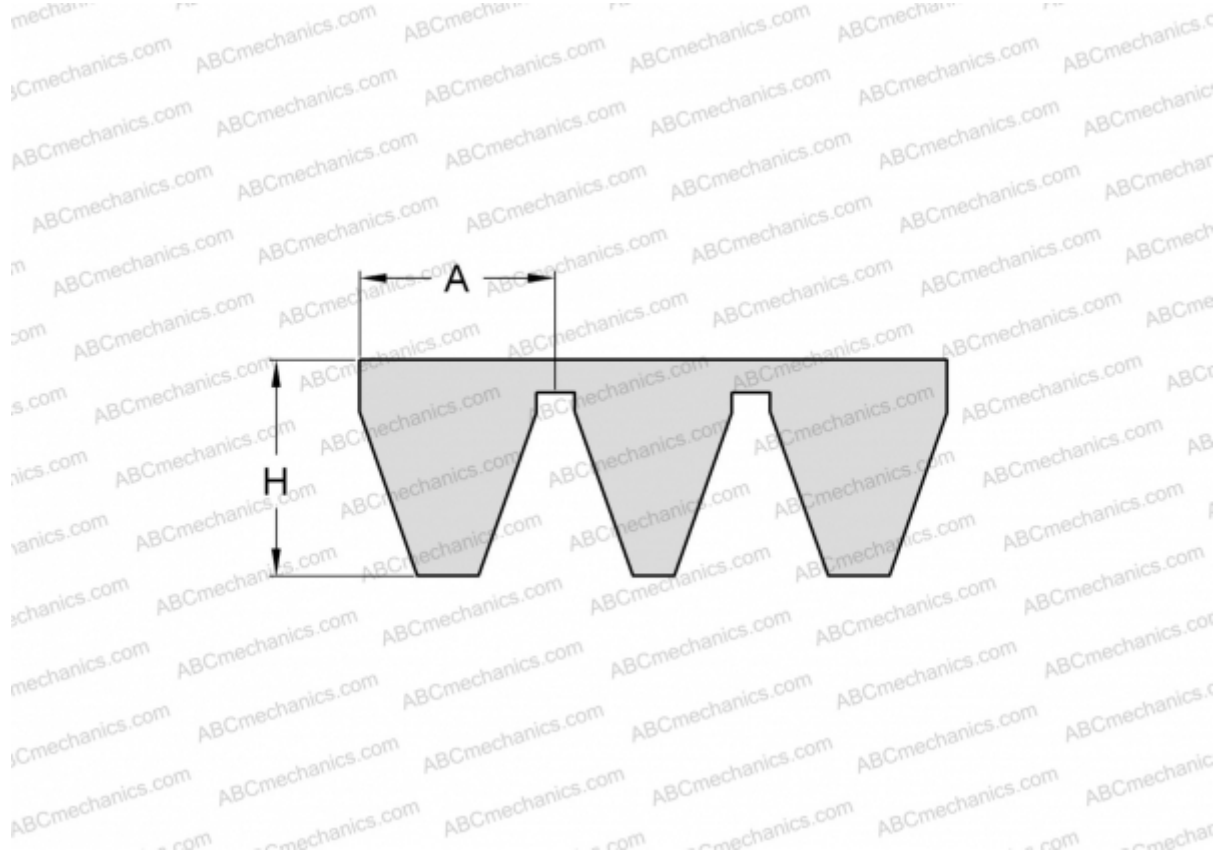

Технические характеристики

РАЗМЕРЫ, ММ

Расчетная длина	1346,000
Ширина, W	36,000
Высота, H	9,900
A	9,000

ПРОИЗВОДИТЕЛЬ

[SKF](#)