

## PHG 3V1320X5 SKF

Многоручьевой узкий клиновидный ремень

ТИП: Клиновые ремни, Многоручьевые, Узкие стандарт ANSI (США), Профиль 3V/9J (SKF)

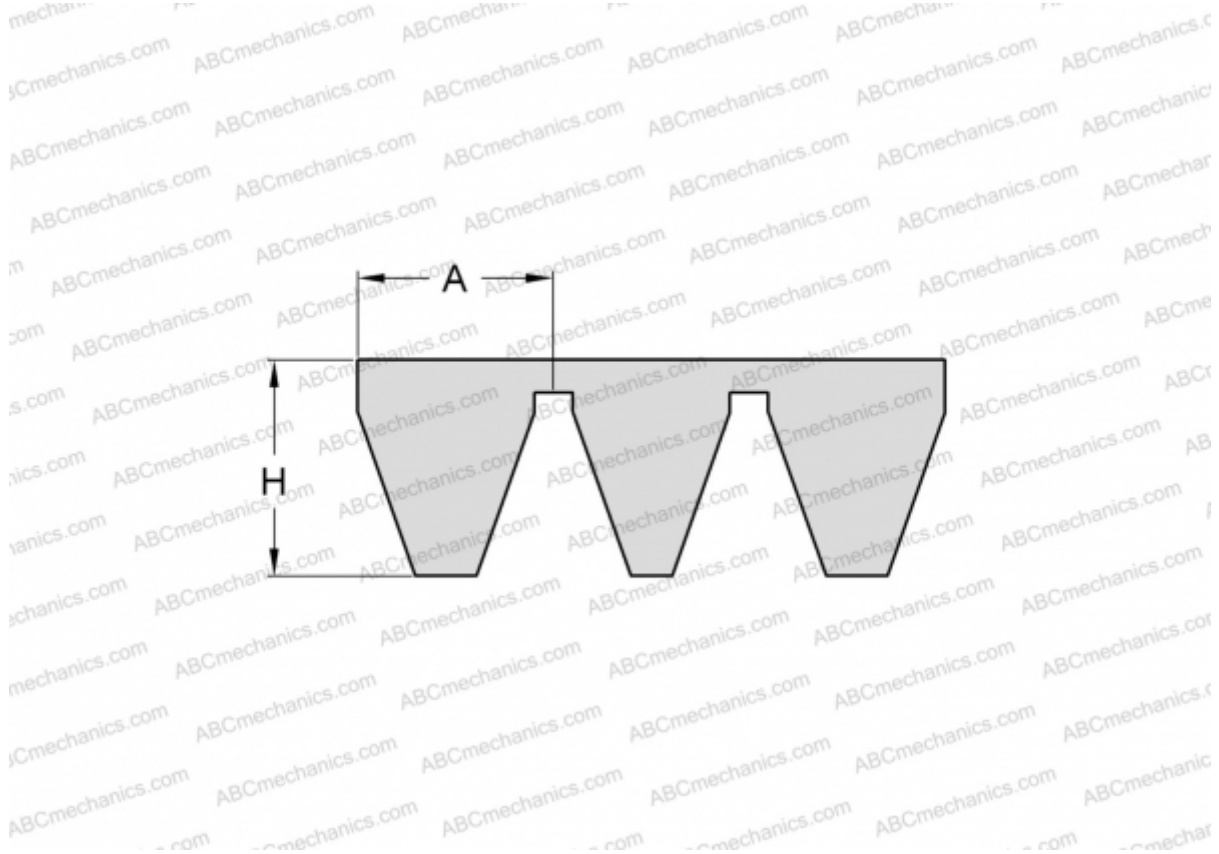

### Технические характеристики

#### РАЗМЕРЫ, ММ

Расчетная длина	3353,000
Ширина, W	45,000
Высота, H	9,900
A	9,000

#### ПРОИЗВОДИТЕЛЬ

[SKF](#)