

## PHG 5V1700X3 SKF

Многоручьевой узкий клиновидный ремень

ТИП: Клиновые ремни, Многоручьевые, Узкие стандарт ANSI (США), Профиль 5V/15J (SKF)

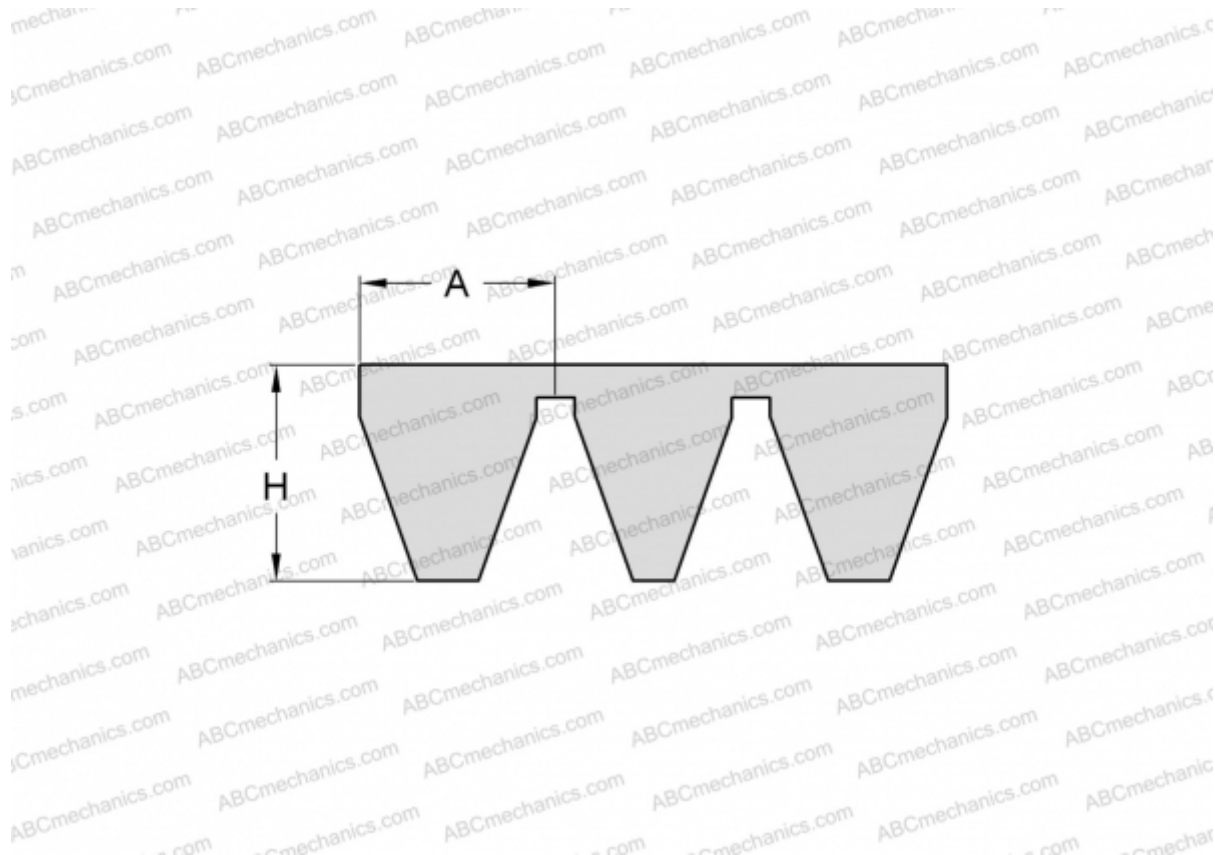

### Технические характеристики

#### РАЗМЕРЫ, ММ

Расчетная длина	4318,000
Ширина, W	45,000
Высота, H	15,100
A	15,000

#### ПРОИЗВОДИТЕЛЬ

[SKF](#)