

PHG 5V3000X5 SKF

Многоручьевой узкий клиновидный ремень

ТИП: Клиновые ремни, Многоручьевые, Узкие стандарт ANSI (США), Профиль 5V/15J (SKF)

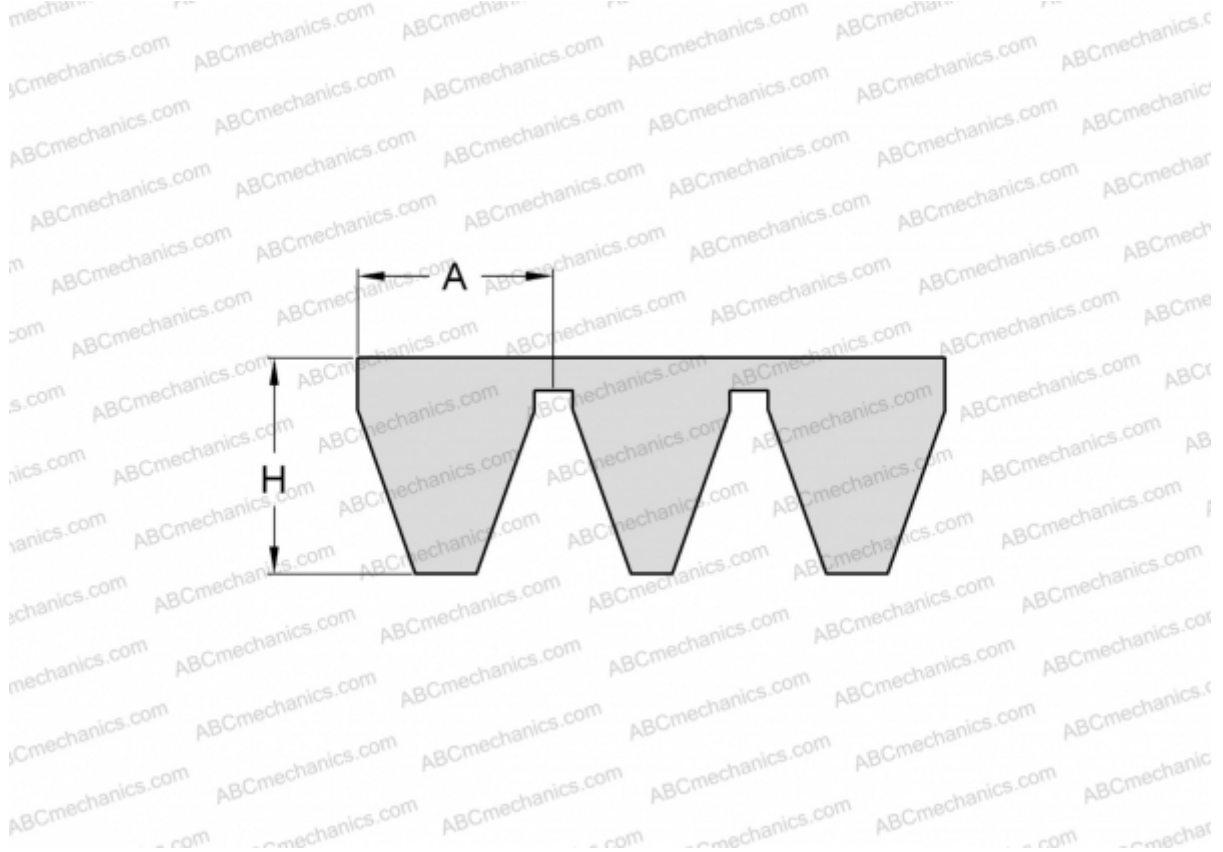

Технические характеристики

РАЗМЕРЫ, ММ

Расчетная длина	7620,000
Ширина, W	75,000
Высота, H	15,100
A	15,000

ПРОИЗВОДИТЕЛЬ

[SKF](#)