

## PHG 8V1700X4 SKF

Многоручьевой узкий клиновидный ремень

ТИП: Клиновые ремни, Многоручьевые, Узкие стандарт ANSI (США), Профиль 8V/25J (SKF)

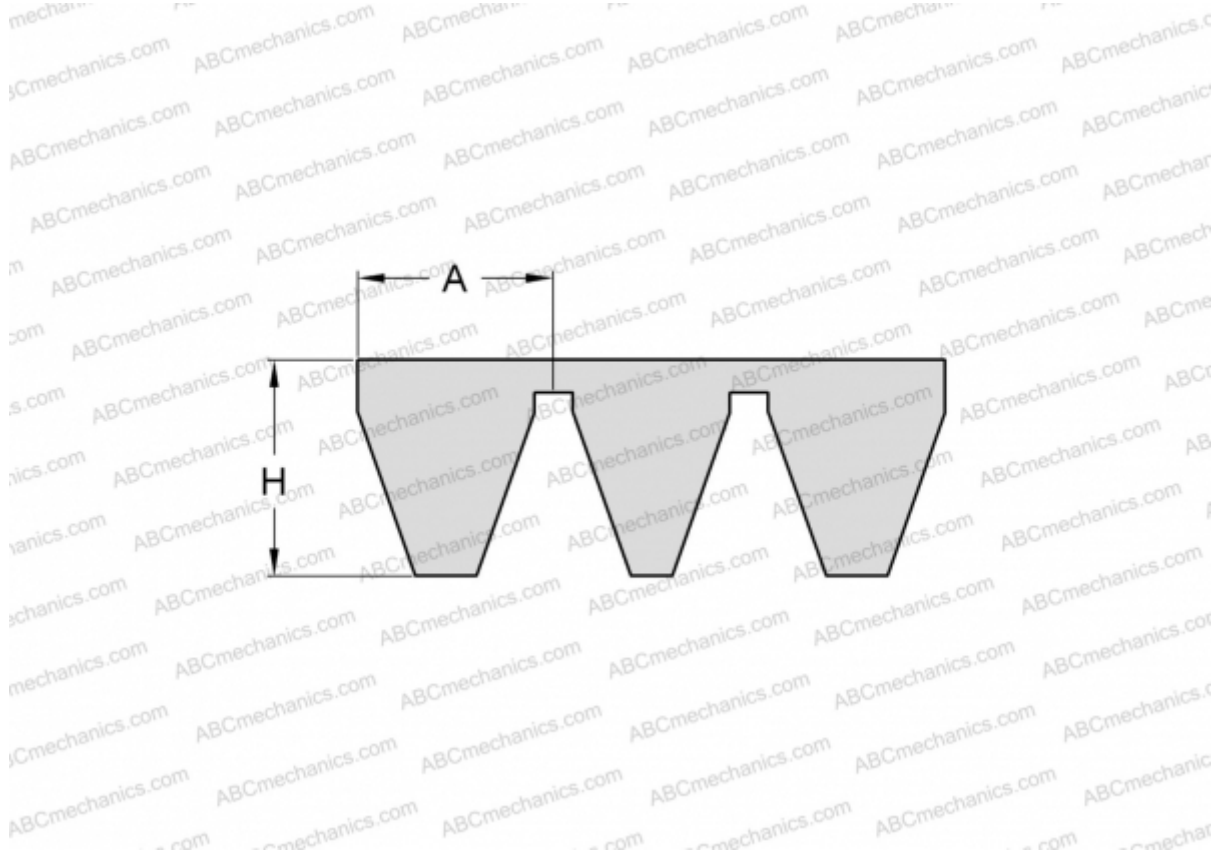

### Технические характеристики

#### РАЗМЕРЫ, ММ

|                 |          |
|-----------------|----------|
| Расчетная длина | 4318,000 |
| Ширина, W       | 100,000  |
| Высота, H       | 25,500   |
| A               | 25,000   |

#### ПРОИЗВОДИТЕЛЬ

[SKF](#)