

PHG 8V1900X3 SKF

Многоручьевой узкий клиновидный ремень

ТИП: Клиновые ремни, Многоручьевые, Узкие стандарт ANSI (США), Профиль 8V/25J (SKF)

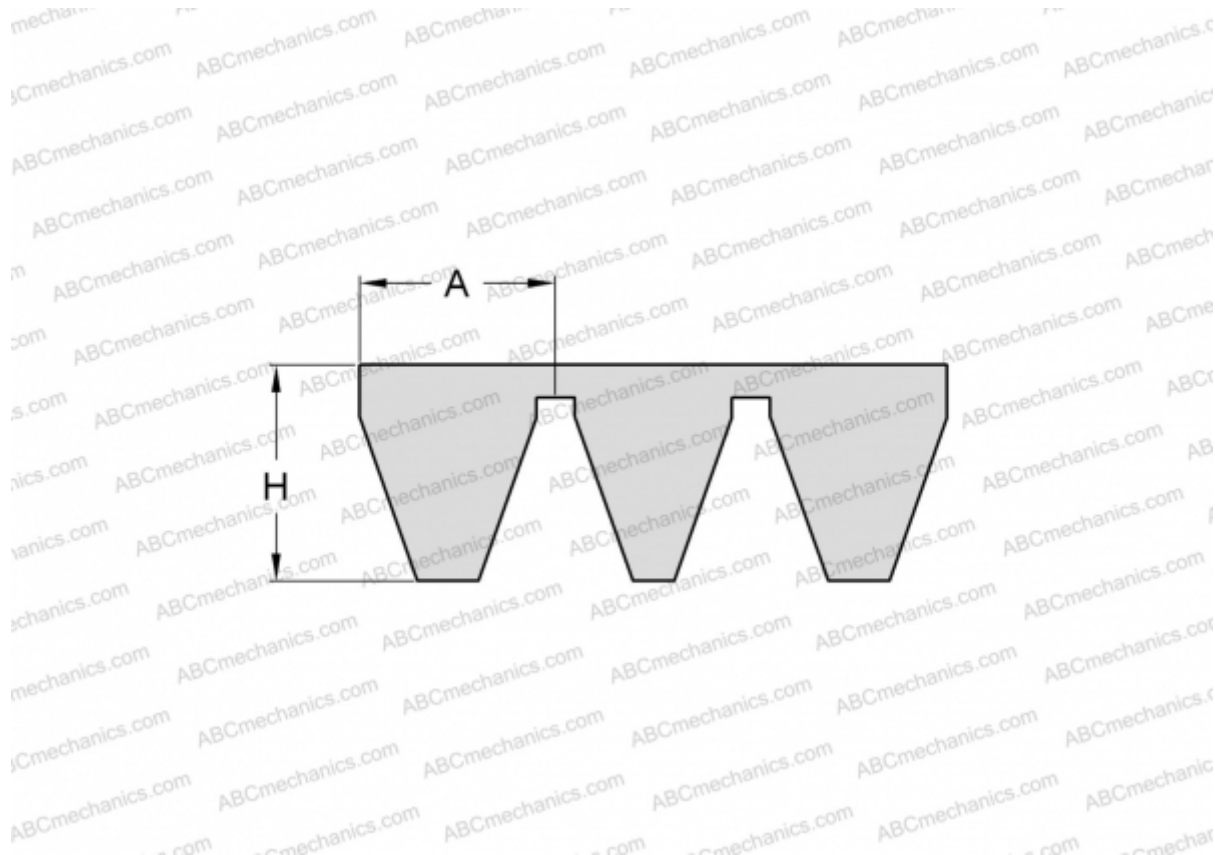

Технические характеристики

РАЗМЕРЫ, ММ

| | |
|-----------------|----------|
| Расчетная длина | 4826,000 |
| Ширина, W | 75,000 |
| Высота, H | 25,500 |
| A | 25,000 |

ПРОИЗВОДИТЕЛЬ

[SKF](#)