

## PHC 224BX10FT SKF

Роликовая цепь с двойным шагом

ТИП: Приводные роликовые цепи, Длиннозвенные (двухшаговые) цепи конвейерной серии, SKF

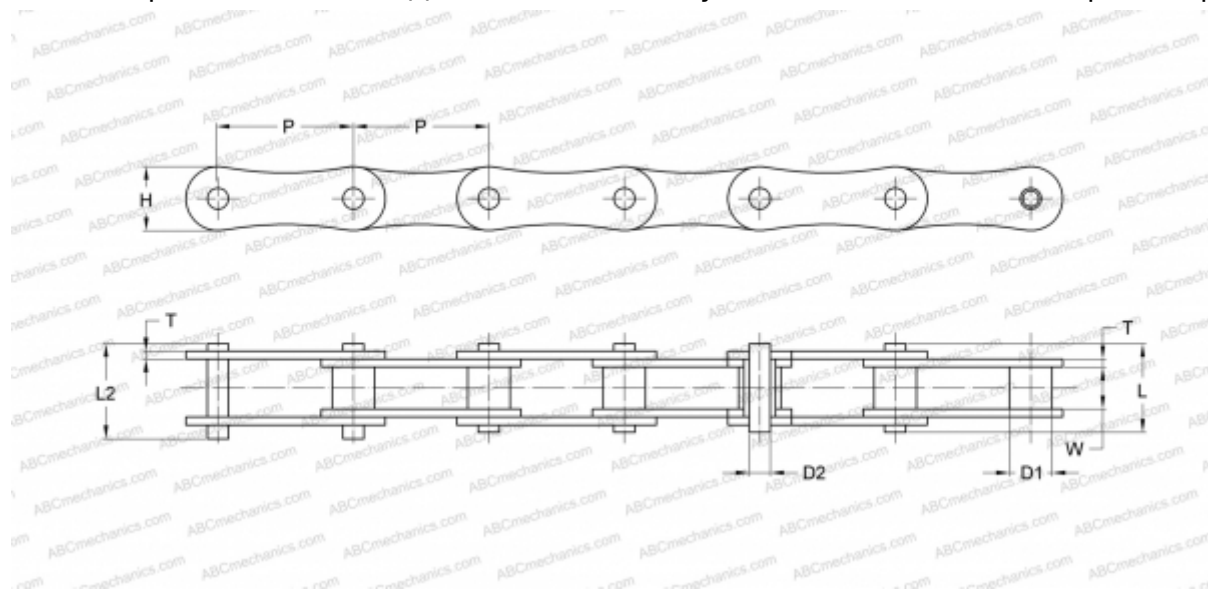

### Технические характеристики

#### РАЗМЕРЫ, ММ

P	76,200
D1	25,400
W	25,400
D2	14,630
H	33,200
T	4,800
L	16,600
L2	17,800

**МАССА, КГ/М** 4,700

**ПРОИЗВОДИТЕЛЬ** [SKF](http://www.skf.com)

**МАРКИРОВКА BS/ISO:** 224B