

PHC 40-1SBX5M SKF

Цепь допускающая изгиб

ТИП: Приводные роликовые цепи, Допускающие изгиб в поперечной плоскости, SKF

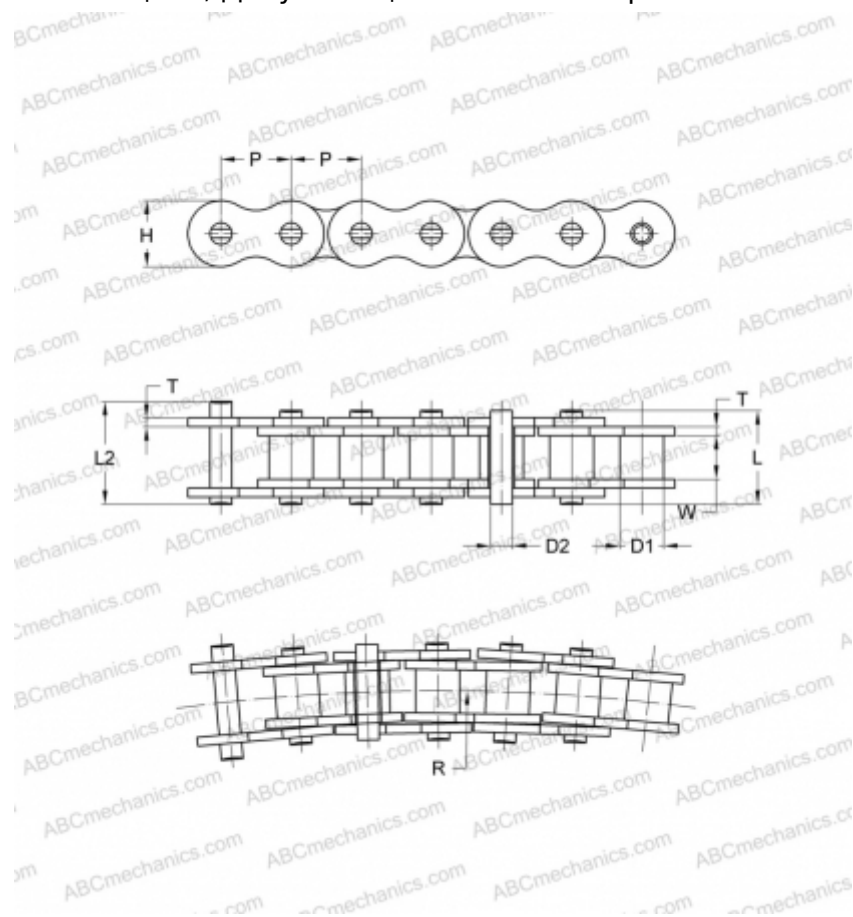

Технические характеристики

РАЗМЕРЫ, ММ

P	12,700
D1	7,950
W	7,850
D2	3,960
H	11,700
T	1,500
L	16,900
L2	18,100

МАССА, КГ/М 0,800

ПРОИЗВОДИТЕЛЬ [SKF](#)

МАРКИРОВКА BS/ISO: 40-1SB