

PHC 50-1SBX10FT SKF

Цепь допускающая изгиб

ТИП: Приводные роликовые цепи, Допускающие изгиб в поперечной плоскости, SKF

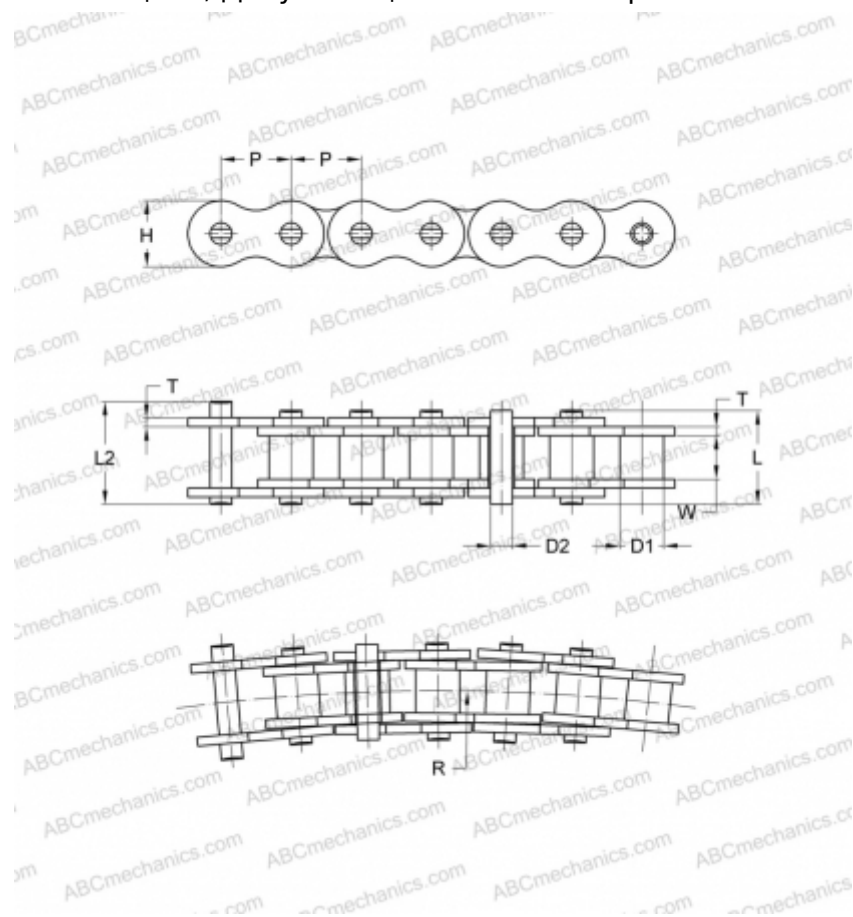

Технические характеристики

РАЗМЕРЫ, ММ

P	15,880
D1	10,160
W	9,400
D2	4,370
H	14,900
T	2,030
L	20,700
L2	22,700

МАССА, КГ/М 1,090

ПРОИЗВОДИТЕЛЬ [SKF](#)

МАРКИРОВКА BS/ISO: 50-1SB