

## PHC 63-1SBX10FT SKF

Цепь допускающая изгиб

ТИП: Приводные роликовые цепи, Допускающие изгиб в поперечной плоскости, SKF

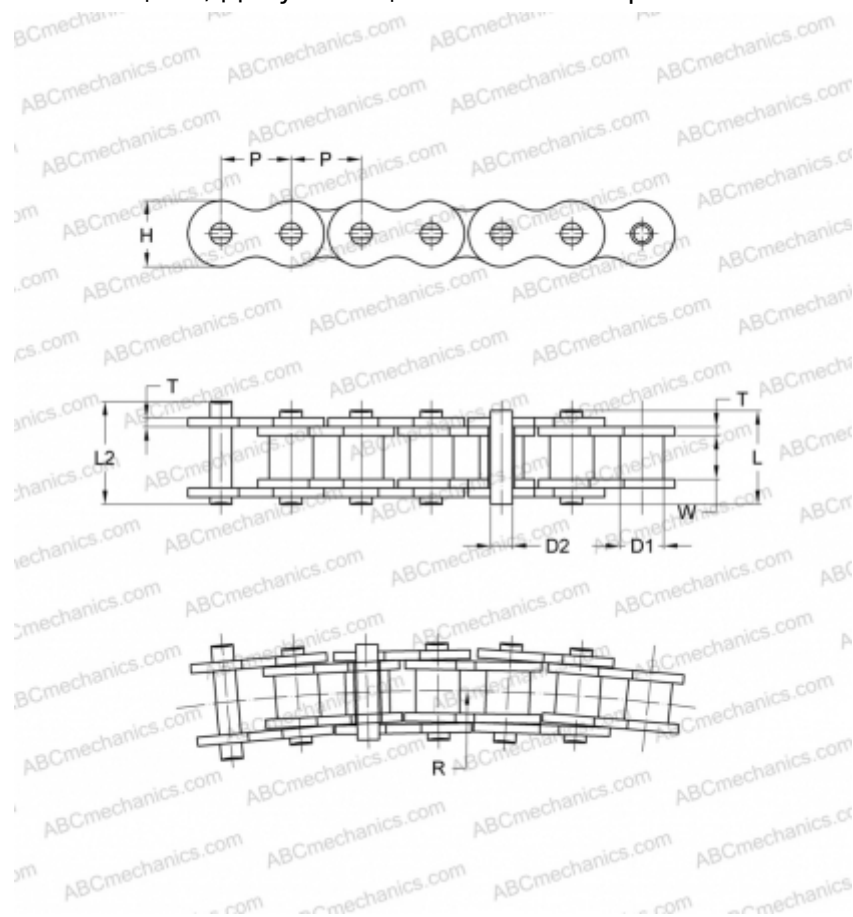

### Технические характеристики

#### РАЗМЕРЫ, ММ

P	19,050
D1	11,910
W	12,680
D2	5,080
H	17,200
T	2,030
L	28,800
L2	30,600

**МАССА, КГ/М** 1,400

**ПРОИЗВОДИТЕЛЬ** [SKF](#)

**МАРКИРОВКА BS/ISO:** 63-1SB