

## PHC C2080X5M SKF

Конвейерная цепь с двойным шагом

ТИП: Конвейерные тяговые цепи, Двухшаговые, роликовые (SKF)

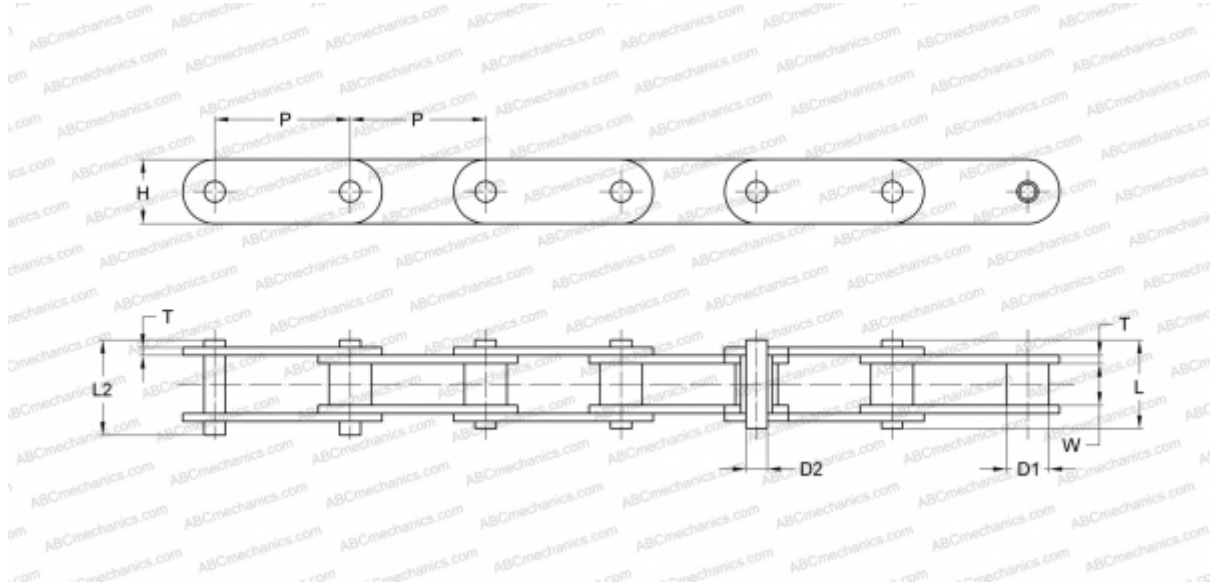

### Технические характеристики

#### РАЗМЕРЫ, ММ

P	50,800
D1	15,880
W	15,750
D2	7,920
H	24,000
T	3,250
L	32,700
L2	36,500

**МАССА, КГ/М** 2,080

**ПРОИЗВОДИТЕЛЬ** [SKF](#)

**МАРКИРОВКА BS/ISO:** C216A

**МАРКИРОВКА ANSI:** C2080