

PHC C2120HX5M SKF

Конвейерная цепь с двойным шагом

ТИП: Конвейерные тяговые цепи, Двухшаговые, роликовые (SKF)

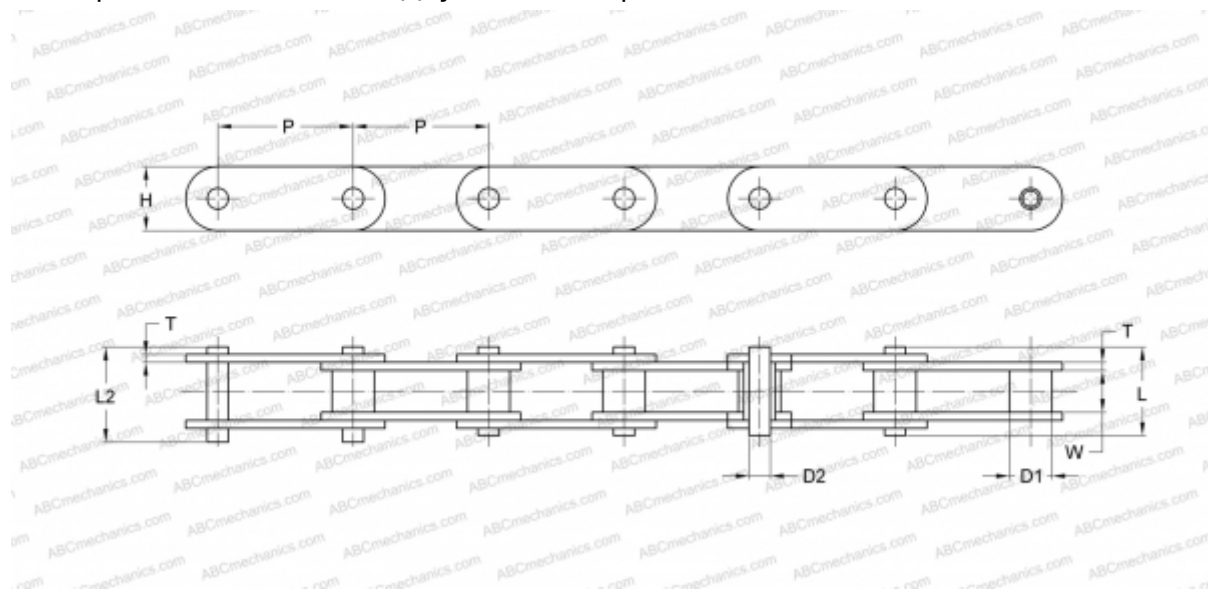

Технические характеристики

РАЗМЕРЫ, ММ

P	76,200
D1	22,230
W	25,220
D2	11,100
H	35,700
T	5,600
L	53,500
L2	57,500

МАССА, КГ/М 5,260

ПРОИЗВОДИТЕЛЬ [SKF](http://www.skf.com)

МАРКИРОВКА BS/ISO: C224AH

МАРКИРОВКА ANSI: C2120H