

PHC C2040HX10FT SKF

Конвейерная цепь с двойным шагом

ТИП: Конвейерные тяговые цепи, Двухшаговые, роликовые (SKF)

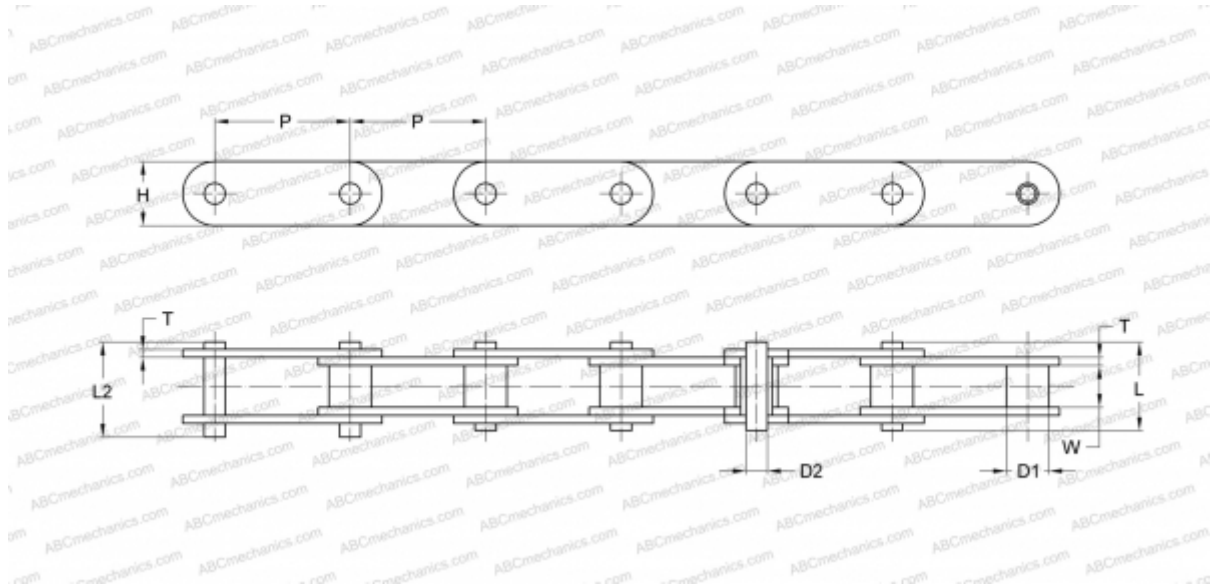

Технические характеристики

РАЗМЕРЫ, ММ

P	25,400
D1	7,950
W	7,850
D2	3,960
H	12,000
T	2,030
L	18,800
L2	19,900

МАССА, КГ/М 0,650

ПРОИЗВОДИТЕЛЬ [SKF](https://www.skf.com)

МАРКИРОВКА BS/ISO: C208AH

МАРКИРОВКА ANSI: C2040H