

PHC M56A160X5M SKF

Конвейерная цепь

ТИП: Конвейерные тяговые цепи, Тип М, втулочные (SKF)

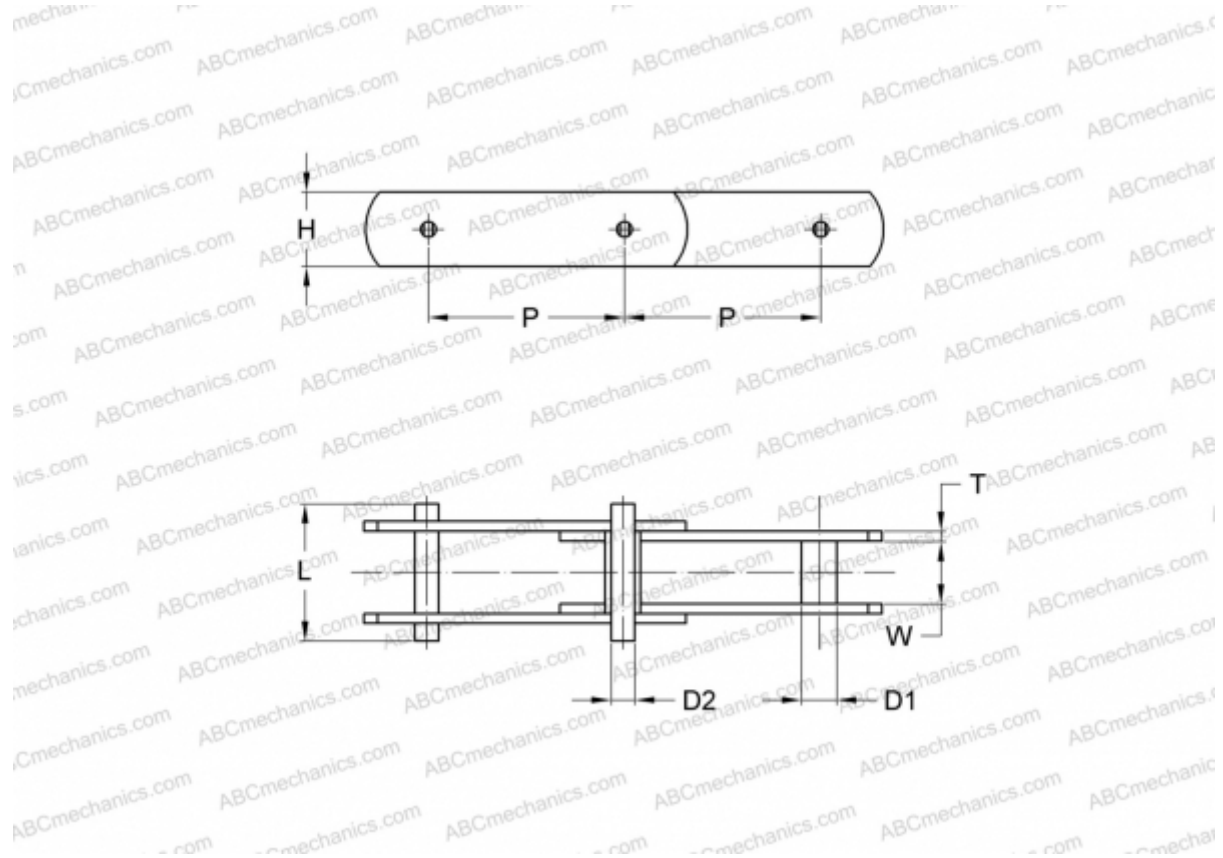

Технические характеристики

РАЗМЕРЫ, ММ

P	160,000
D1	15,000
W	24,000
D2	10,000
H	31,000
T	4,000
L	52,000

ПРОИЗВОДИТЕЛЬ [SKF](#)

МАРКИРОВКА BS/ISO: M56A