

PHC M112A125X5M SKF

Конвейерная цепь

ТИП: Конвейерные тяговые цепи, Тип М, втулочные (SKF)

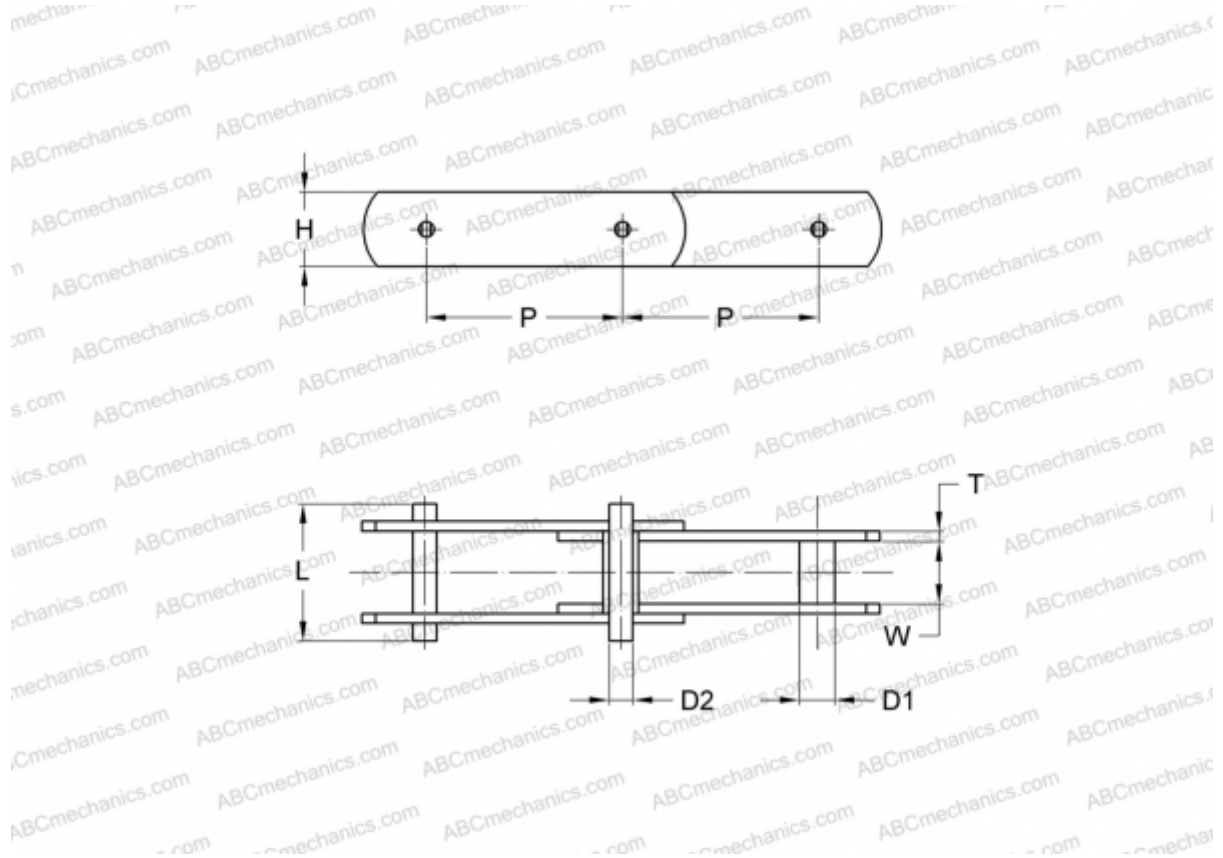

Технические характеристики

РАЗМЕРЫ, ММ

P	125,000
D1	21,000
W	32,000
D2	15,000
H	41,000
T	6,000
L	73,000

ПРОИЗВОДИТЕЛЬ [SKF](#)

МАРКИРОВКА BS/ISO: M112A